









---

# BRILLANT-DESIGN

ТЕХНИЧЕСКАЯ ИНФОРМАЦИЯ  
СЕЧЕНИЯ ПРОФИЛЕЙ







# REHAU-Brillant-Design

## Таблица стандартных цветов

Варианты													
№ Арт.	Название	Пленка снаружи	Цвет профиля1	Пленка внутри	Варианты								
					284	284	284	284	284	284	284	284	
		золотой дуб 7512	карамель 15874	золотой дуб 7512	284	284	284	284	284	284	284	284	284
		мореный дуб 2 4914	коричневый 16827	мореный дуб 2 4914	756	756	756	756	756	756	756	756	756
		темный дуб 1 9638	коричневый 16827	темный дуб 1 9638	752	752	752	752	752	752	752	752	752
		махагон 9632	коричневый 16827	махагон 9632	751	751	751	751	751	751	751	751	751
		коричневый структурный 9631	коричневый 16827	коричневый структурный 9631	750	750	750	750	750	750	750	750	750
		янтарн.вишня 914L	коричневый 16827	янтарн.вишня 914L	348	348		348		348	348	348	348
		ирланд. дуб 913L	карамель 15874	ирланд. дуб 913L	324	324		324		324	324	324	324
		золот. бук 912L	карамель 15874	золот. бук 912L	323	323		323		323	323	323	323
		янтарн.вишня 914L	белый 159		748	748		748		748	748	748	748
		серый антрацит 4443	белый 159		746	746		746		746	746	746	746
		зеленый мох 4925	белый 159		743	743		743		743	743	743	743
		мореный дуб 2 4914	белый 159		742	742		742		742	742	742	742
		золотой дуб 7512	белый 159		741	741		741		741	741	741	741
		серый 9922	белый 159		737	737		737		737	737	737	737
		темно - зеленый 9773	белый 159		732	732		732		732	732	732	732
		ирланд. бук 913L	белый 159		724	724		724		724	724	724	724
		золот.бук 912L	белый 159		723	723		723		723	723	723	723
		темный дуб 1 9638	белый 159		722	722		722		722	722	722	722
		махагон 9632	белый 159		721	721		721		721	721	721	721
		коричневый структурный 9631	белый 159		720	720		720		720	720	720	720
		орех 225L	белый 159		165			099			165		065
		Пленка снаружи	Цвет профиля1	Пленка внутри	Коробка 68 BrID	Коробка 76/80 BrID	Коробка 76 BrID	Импост 86 BrID	Горбылек 68 BrID	Створка А 60 BrID	Створка 60 BrID	Штульп BrID	
					599000 599005	599002 599004	599010 599015	599020 599025	599030	599050 599055	599060 599065	599080	
													

# REHAU-Brillant-Design

## Таблица стандартных цветов

№ Арт.	Название	Варианты											
		золотой дуб 7512	карамель 15874	золотой дуб 7512	284	284	284	284	284	284			
		мореный дуб 2 4914	коричневый 16827	мореный дуб 2 4914	756	756	756	756	756	756	756	756	756
		темный дуб 1 9638	коричневый 16827	темный дуб 1 9638	752	752	752	752	752	752	752	752	752
		махагон 9632	коричневый 16827	махагон 9632	751	751	751	751	751	751	751	751	751
		коричневый структурный 9631	коричневый 16827	коричневый структурный 9631	750	750	750	750	750	750	750	750	750
		янтарн.вишня 914L	коричневый 16827	янтарн.вишня 914L	348	348		348	348			348	
		ирланд. дуб 913L	карамель 15874	ирланд. дуб 913L	324	324		324	324			324	
		золот. бук 912L	карамель 15874	золот. бук 912L	323	323		323	323			323	
		янтарн.вишня 914L	белый 159		748	748		748	748			748	
		серый антрацит 4443	белый 159		746	746		746	746			746	
		зеленый мох 4925	белый 159		743	743		743	743			743	
		мореный дуб 2 4914	белый 159		742	742		742	742			742	
		золотой дуб 7512	белый 159		741	741		741	741			741	
		серый 9922	белый 159		737	737		737	737			737	
		темно - зеленый 9773	белый 159		732	732		732	732			732	
		ирланд. бук 913L	белый 159		724	724		724	724			724	
		золот.бук 912L	белый 159		723	723		723	723			723	
		темный дуб 1 9638	белый 159		722	722		722	722			722	
		махагон 9632	белый 159		721	721		721	721			721	
		коричневый структурный 9631	белый 159		720	720		720	720			720	
		орех 225L	белый 159									051	
	<b>Пленка снаружи</b>	<b>Цвет профиля1</b>	<b>Пленка внутри</b>	<b>№ Арт.</b>	<b>Название</b>								
				599160	Створка Z BrID								
				599170	Створка дверь T 118 BrID								
				599400	Створка двери T 94 BrID								
				599410 599415	Створка Z 60 BrID								
				599510	Створка Z 74 BrID								
				599530	Ложный импост BrID								
				599680 599685	Коробка 76-2 BrID								

# REHAU-Brillant-Design

## Таблица стандартных цветов

			Варианты										
Пленка снаружи	Цвет профиля <sup>1</sup>	Пленка внутри	№ Арт.	Название									
				Коробка 76 BrID									
	белый 159	серый 9922	795										
	белый 159	серый антрацит 4443	787										
	белый 159	зеленый мох 4925	768										
	белый 159	мореный дуб 2 4914	766										
	белый 159	темно зеленый 9773	764										
	белый 159	золотой дуб 7512	763										
	белый 159	темный дуб 1 9638	762										
	белый 159	махагон 9632	761										
	белый 159	коричневый структурный 9631	760										
			599010										
													

# REHAU-Brillant-Design

## Сечения профилей

### Содержание

Стр.	Наименование
2	Профили коробок
7	Профили импостов / поперечин / горбыльков
9	Доборные профили коробки
12	Профили створок
23	Профили для двухстворчатых окон без жёсткого импоста
26	Профили для окна со среднеподвесной створкой
27	Детали для механических соединений
29	Армирования
32	Список артикулов

# REHAU-Brillant-Design

## Сечения профилей

### Профили коробок

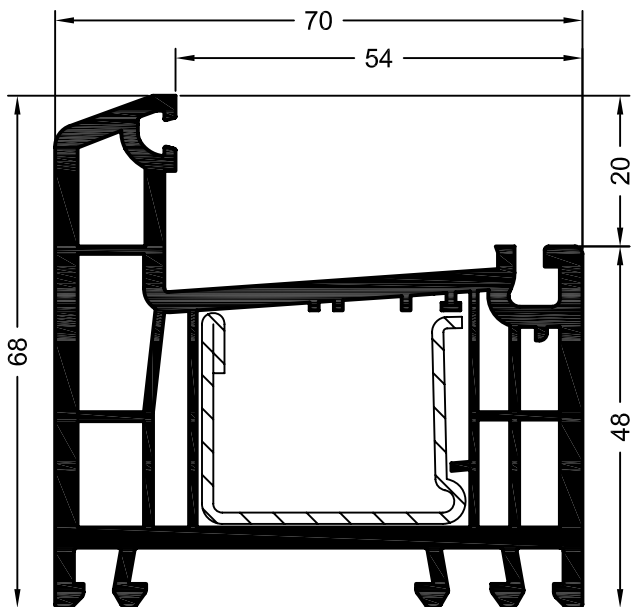

Арт. 550000 **01**  
 Арт. 599000 **кашированный**  
 Коробка 68 BriD  
 Н/У: 36 м

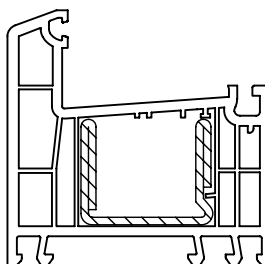

Армирование 35 x 28

t =	2 мм	
Арт.	244536	
I <sub>x</sub>	5,0 см <sup>4</sup>	
I <sub>y</sub>	2,0 см <sup>4</sup>	

### Варианты установки армирования / уплотнения притвора :

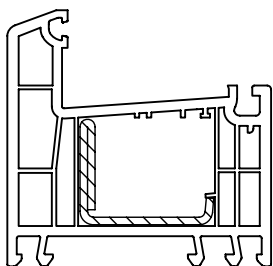

Армирование 35,5 x 28

t =	2 мм	
Арт.	244546	
I <sub>x</sub>	2,2 см <sup>4</sup>	
I <sub>y</sub>	1,3 см <sup>4</sup>	

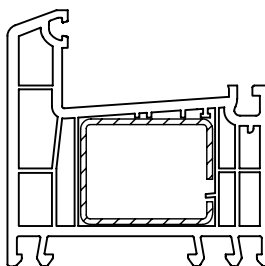

Армирование 35 x 28

t =	1,5 мм	2 мм
Арт.	237091	249934
I <sub>x</sub>	2,8 см <sup>4</sup>	3,5 см <sup>4</sup>
I <sub>y</sub>	2,1 см <sup>4</sup>	2,7 см <sup>4</sup>

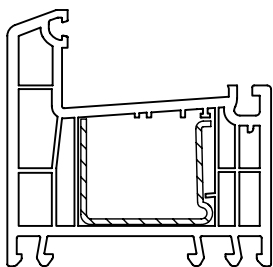

Армирование 35 x 28

t =	1,5 мм	
Арт.	244506	
I <sub>x</sub>	2,5 см <sup>4</sup>	
I <sub>y</sub>	1,1 см <sup>4</sup>	

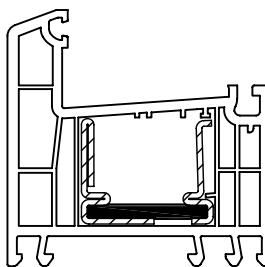

Армирование 35 x 28  
с терморазрывом

t =	1,5 мм	
Арт.	233134	
I <sub>x</sub>	1,3 см <sup>4</sup>	
I <sub>y</sub>	0,9 см <sup>4</sup>	

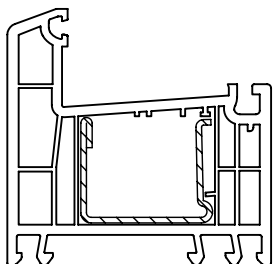

Армирование 35 x 28

t =	1,5 мм	2 мм
Арт.	244516	244526
I <sub>x</sub>	2,7 см <sup>4</sup>	3,4 см <sup>4</sup>
I <sub>y</sub>	1,3 см <sup>4</sup>	1,7 см <sup>4</sup>

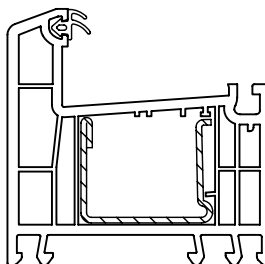

Уплотнения остекления: см. "Указания по остеклению"

Уплотнения притвора		
чёрное	Арт. 864952	
белое	Арт. 835171	
серое	Арт. 865530	

01	Корпус профиля: белый	
Цвета: см. стр. а)		
* Нестандартный, срок поставки и норма упаковки по запросу		

# REHAU-Brillant-Design

## Сечения профилей

### Профили коробок

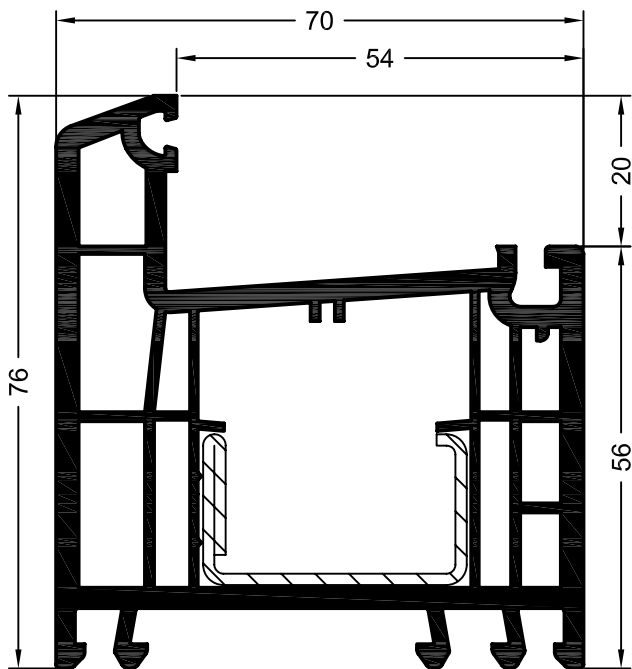

Арт. 550010 01  
 Арт. 599010 **кашированный**  
 Коробка 76 BriD  
 Н/У: 36 м

#### Варианты установки армирования / уплотнения притвора :

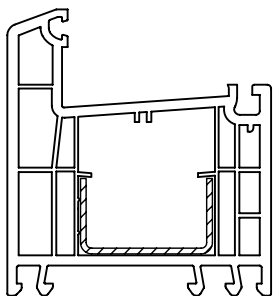

Армирование 35 x 20

t =	1,5 мм	
Арт.	245536	
I <sub>x</sub>	2,0 см <sup>4</sup>	
I <sub>y</sub>	0,42 см <sup>4</sup>	

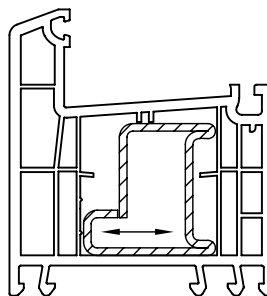

Армирование 35 x 35

t =	2 мм	
Арт.	239982	
I <sub>x</sub>	2,9 см <sup>4</sup>	
I <sub>y</sub>	4,5 см <sup>4</sup>	

Возможна установка армирования изогнутой частью наружу.

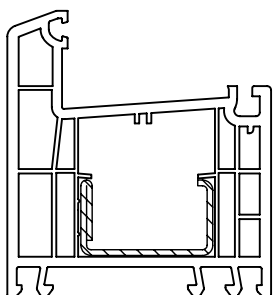

Армирование 35 x 20

t =	1,5 мм	2 мм
Арт.	261831	261841
I <sub>x</sub>	2,5 см <sup>4</sup>	3,1 см <sup>4</sup>
I <sub>y</sub>	0,56 см <sup>4</sup>	0,69 см <sup>4</sup>

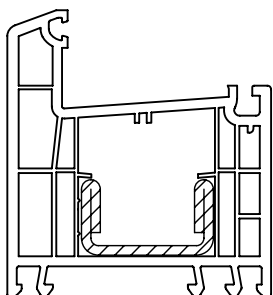

Армирование 35 x 20

t =	2,5 мм	
Арт.	245526	
I <sub>x</sub>	4,2 см <sup>4</sup>	
I <sub>y</sub>	0,89 см <sup>4</sup>	

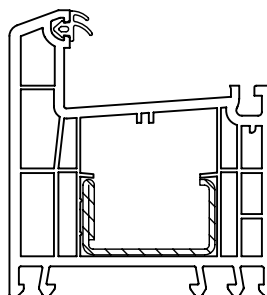

Уплотнения остекления: см. "Указания по остеклению"

Уплотнения притвора

чёрное	Арт. 864952
белое	Арт. 835171
серое	Арт. 865530

01	Корпус профиля: белый	
Цвета: см. стр. а)		
* Нестандартный, срок поставки и норма упаковки по запросу		

# REHAU-Brillant-Design

## Сечения профилей

### Профили коробок

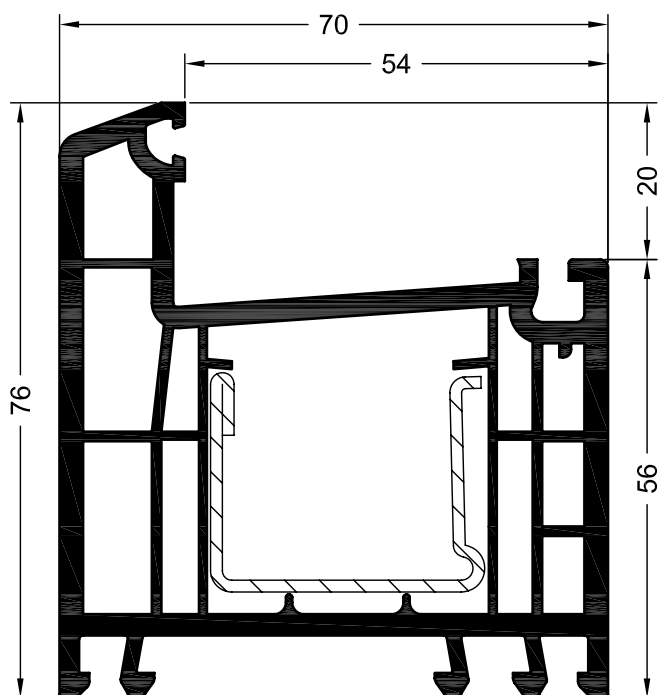

Арт. 550680 01  
 Арт. 599680 **кашированный**  
 Коробка 76-2 BriD  
 Н/У: 36 м

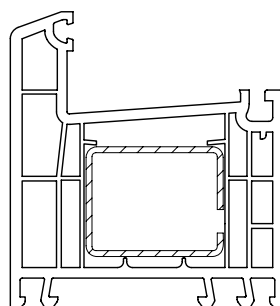

Армирование 35 x 28

t =	1,5 мм	2 мм
Арт.	237091	249934
I <sub>x</sub>	2,8 см <sup>4</sup>	3,5 см <sup>4</sup>
I <sub>y</sub>	2,1 см <sup>4</sup>	2,7 см <sup>4</sup>

#### Варианты установки армирования:

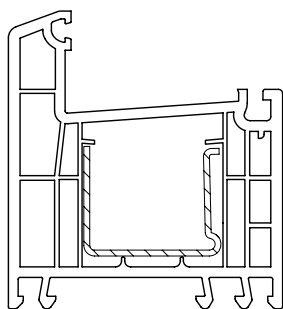

Армирование 35 x 28

t =	1,5 мм	
Арт.	244506	
I <sub>x</sub>	2,5 см <sup>4</sup>	
I <sub>y</sub>	1,1 см <sup>4</sup>	

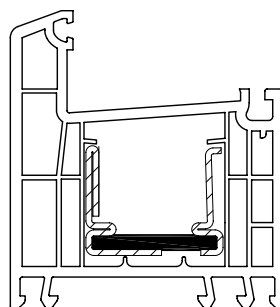

Армирование 35 x 28  
с терморазрывом

t =	1,5 мм	
Арт.	233134	
I <sub>x</sub>	1,3 см <sup>4</sup>	
I <sub>y</sub>	0,9 см <sup>4</sup>	

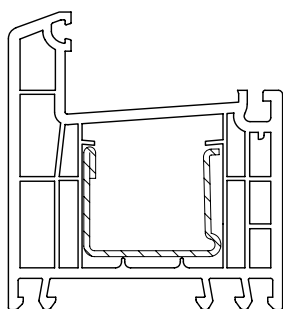

Армирование 35 x 28

t =	1,5 мм	2 мм
Арт.	244516	244526
I <sub>x</sub>	2,7 см <sup>4</sup>	3,4 см <sup>4</sup>
I <sub>y</sub>	1,3 см <sup>4</sup>	1,7 см <sup>4</sup>

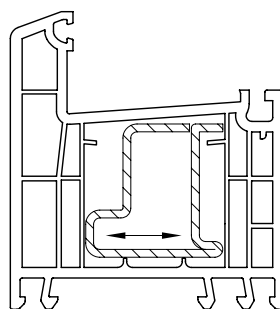

Армирование 35 x 34

t =	2 мм	
Арт.	227167	
I <sub>x</sub>	2,7 см <sup>4</sup>	
I <sub>y</sub>	3,9 см <sup>4</sup>	

#### Уплотнения притвора:

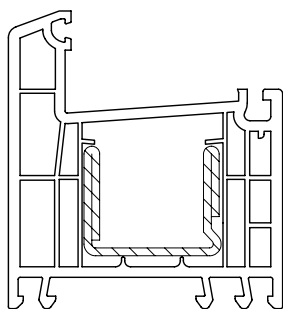

Армирование 35 x 28

t =	2 мм	
Арт.	244536	
I <sub>x</sub>	5,0 см <sup>4</sup>	
I <sub>y</sub>	2,0 см <sup>4</sup>	

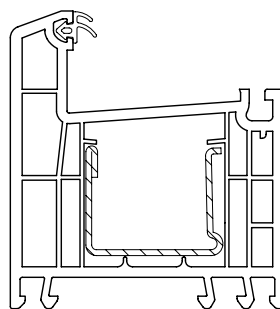

Уплотнения притвора

черное	Арт. 864952
белое	Арт. 835171
серое	Арт. 865530

01	Корпус профиля: белый	
Цвета: см. стр. а.		
* Нестандартный, срок поставки и норма упаковки по запросу		



# REHAU-Brillant-Design

## Сечения профилей

### Профили коробок

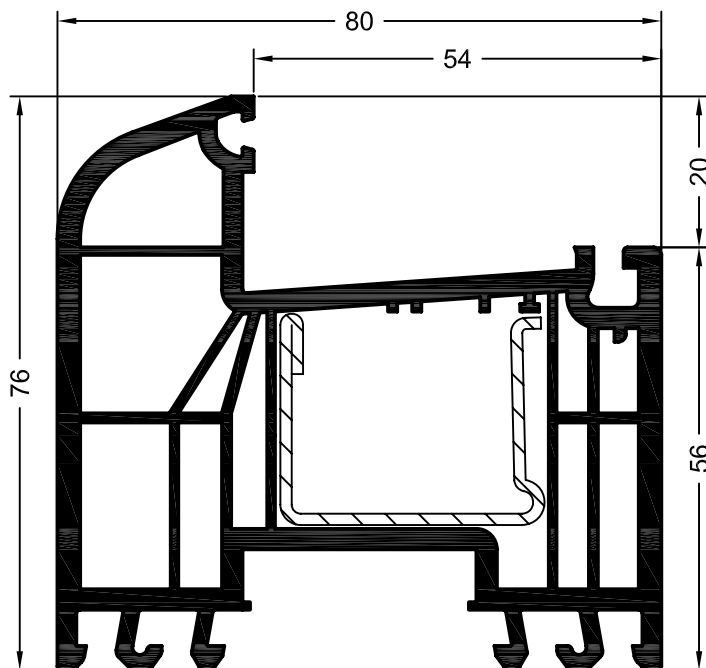

Арт. 550002 01  
 Арт. 599002 **кашированный**  
 Коробка 76/80 BriD  
 Н/У: 24 м

#### Варианты установки армирования / уплотнения притвора :

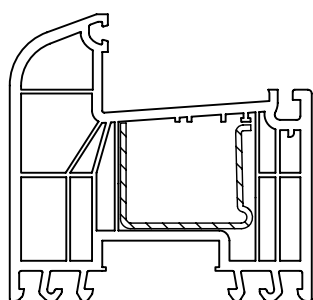

Армирование 35 x 28

t=	1,5 мм	
Арт.	244506	
I <sub>x</sub>	2,5 см <sup>4</sup>	
I <sub>y</sub>	1,1 см <sup>4</sup>	

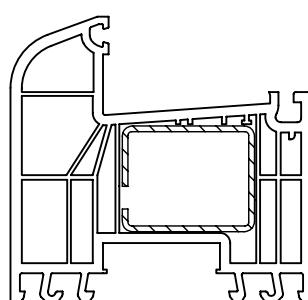

Армирование 35 x 28

t=	1,5 мм	2 мм
Арт.	237091	249934
I <sub>x</sub>	2,8 см <sup>4</sup>	3,5 см <sup>4</sup>
I <sub>y</sub>	2,1 см <sup>4</sup>	2,7 см <sup>4</sup>

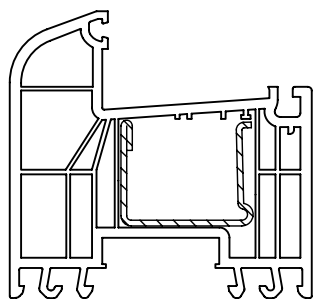

Армирование 35 x 28

t=	1,5 мм	2 мм
Арт.	244516	244526
I <sub>x</sub>	2,7 см <sup>4</sup>	3,4 см <sup>4</sup>
I <sub>y</sub>	1,3 см <sup>4</sup>	1,7 см <sup>4</sup>

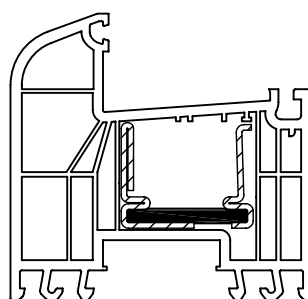

Армирование 35 x 28  
с терморазрывом

t=	1,5 мм	
Арт.	233134	

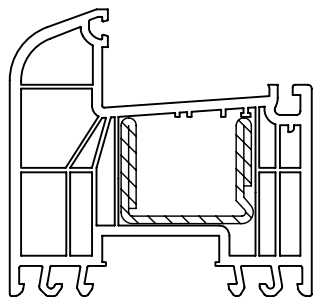

Армирование 35 x 28

t=	2 мм	
Арт.	244536	
I <sub>x</sub>	5,0 см <sup>4</sup>	
I <sub>y</sub>	2,0 см <sup>4</sup>	

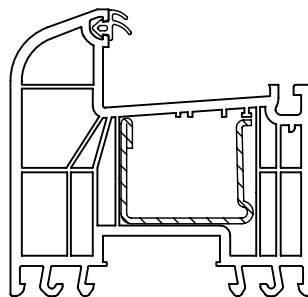

Уплотнения остекления: см. "Указания по остеклению"

Уплотнения притвора

чёрное	Арт. 864952
белое	Арт. 835171
серое	Арт. 865530

01	Корпус профиля: белый
Цвета: см. стр. а)	
* Нестандартный, срок поставки и норма упаковки по запросу	

# REHAU-Brillant-Design

## Сечения профилей

### Профили коробок

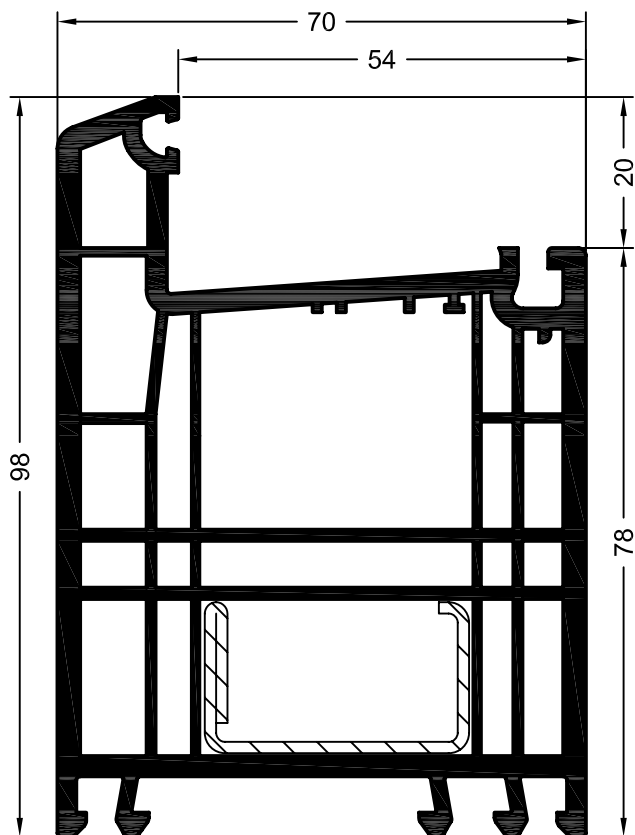

Арт. 550540 **01**  
 Арт. 599540 **кашированный\***  
 Коробка 98 BriD  
 Н/У: 24 м

При необходимости в верхнюю камеру может быть установлено армирование 35 x 28 мм (пример см. на стр. 2, исключение: армирование арт. 244546).

### Варианты установки армирования / уплотнения притвора :

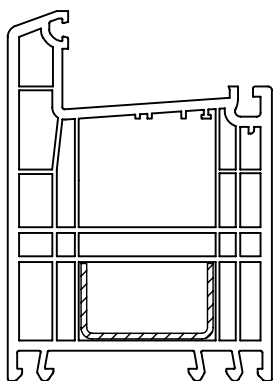

Армирование 35 x 20

t =	1,5 мм	
Арт.	245536	
I <sub>x</sub>	2,0 см <sup>4</sup>	
I <sub>y</sub>	0,42 см <sup>4</sup>	

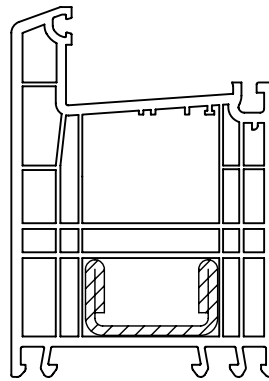

Армирование 35 x 20

t =	2,5 мм	
Арт.	245526	
I <sub>x</sub>	4,2 см <sup>4</sup>	
I <sub>y</sub>	0,89 см <sup>4</sup>	

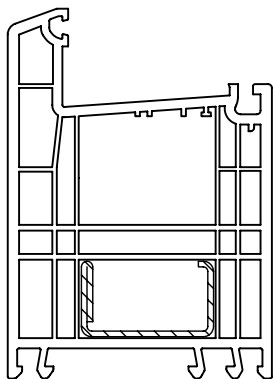

Армирование 35 x 20

t =	1,5 мм	2 мм
Арт.	261831	261841
I <sub>x</sub>	2,5 см <sup>4</sup>	3,1 см <sup>4</sup>
I <sub>y</sub>	0,56 см <sup>4</sup>	0,69 см <sup>4</sup>

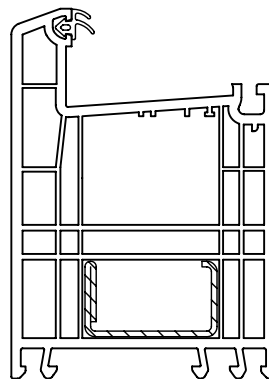

Уплотнения остекления: см. "Указания по остеклению"

Уплотнения притвора	
чёрное	Арт. 864952
белое	Арт. 835171
серое	Арт. 865530

01	Корпус профиля: белый
Цвета: см. стр. а)	
* Нестандартный, срок поставки и норма упаковки по запросу	

# REHAU-Brillant-Design

## Сечения профилей

### Профили коробок

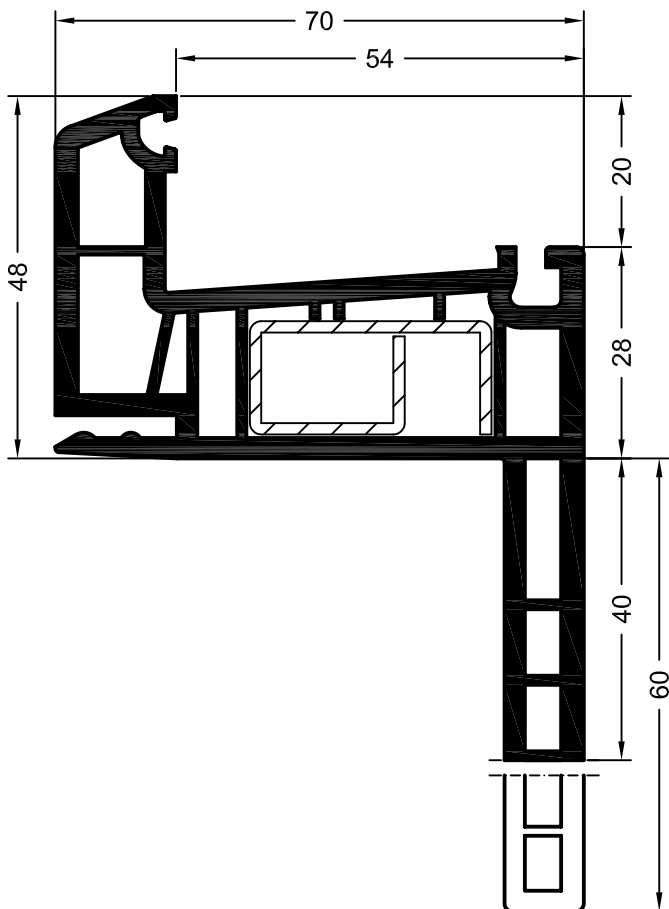

Арт. 550570 **01**  
 Арт. 599570 **кашированный\***  
 Коробка для санации 40 BrID  
 Н/У: 24 м

Арт. 550550 **01**  
 Арт. 599550 **кашированный\***  
 Коробка для санации 60 BrID  
 Н/У: 24 м

### Варианты установки армирования / уплотнения притвора :

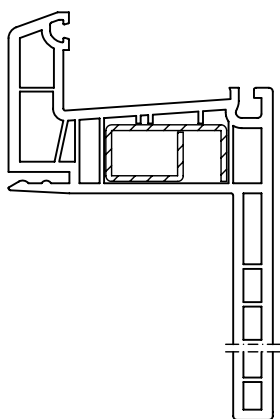

Армирование 32 x 15

t =	1,5 мм	
Арт.	283312	
I <sub>x</sub>	1,5 см <sup>4</sup>	
I <sub>y</sub>	0,42 см <sup>4</sup>	

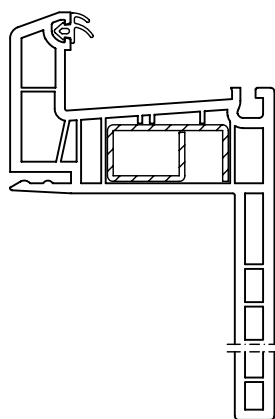

Уплотнения остекления:  
 см. "Указания  
 по остеклению"

Уплотнения притвора

чёрное	Арт. 864952
белое	Арт. 835171
серое	Арт. 865530

01	Корпус профиля: белый	
Цвета: см. стр. а)		
* Нестандартный, срок поставки и норма упаковки по запросу		

# REHAU-Brillant-Design

## Сечения профилей

### Профили импостов / поперечин / горбыльков

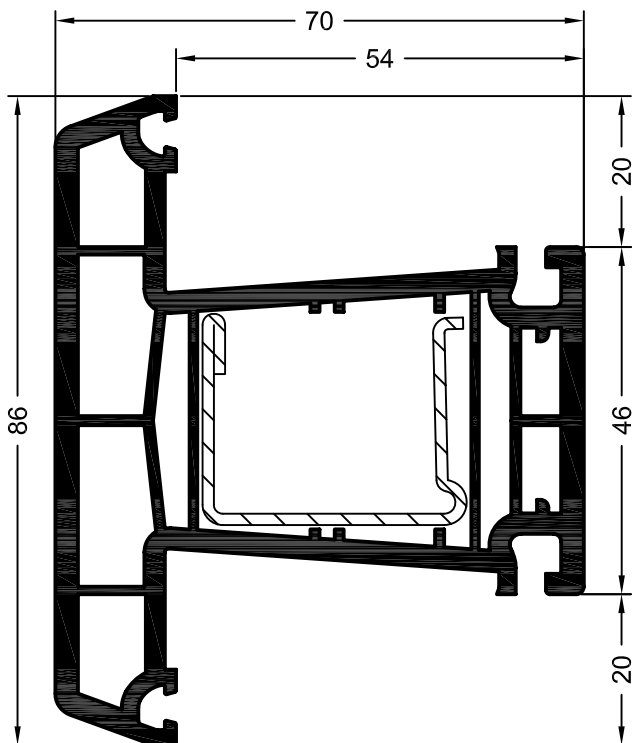

Арт. 550020 **01**  
 Арт. 599020 **кашированный**  
 Импост 86 BrID  
 Н/У: 24 м (01)  
 Н/У: 36 м (кашированный)

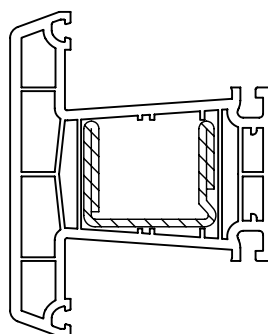

Армирование 35 x 28

t =	2 мм	
Арт.	244536	
I <sub>x</sub>	5,0 см <sup>4</sup>	
I <sub>y</sub>	2,0 см <sup>4</sup>	

### Варианты установки армирования / уплотнения притвора :

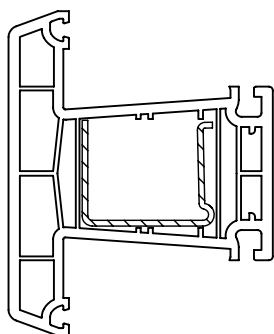

Армирование 35 x 28

t =	1,5 мм	
Арт.	244506	
I <sub>x</sub>	2,5 см <sup>4</sup>	
I <sub>y</sub>	1,1 см <sup>4</sup>	

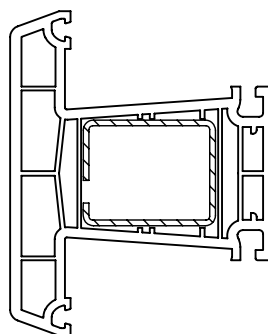

Армирование 35 x 28

t =	1,5 мм	2 мм
Арт.	237091	249934
I <sub>x</sub>	2,8 см <sup>4</sup>	3,5 см <sup>4</sup>
I <sub>y</sub>	2,1 см <sup>4</sup>	2,7 см <sup>4</sup>

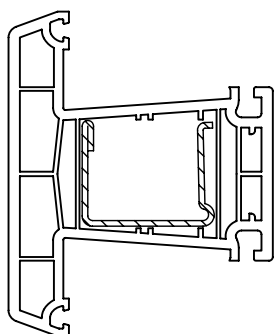

Армирование 35 x 28

t =	1,5 мм	2 мм
Арт.	244516	244526
I <sub>x</sub>	2,7 см <sup>4</sup>	3,4 см <sup>4</sup>
I <sub>y</sub>	1,3 см <sup>4</sup>	1,7 см <sup>4</sup>

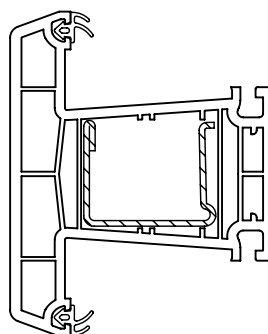

Уплотнения остекления: см. "Указания по остеклению"

Уплотнения притвора

чёрное	Арт. 864952
белое	Арт. 835171
серое	Арт. 865530

01	Корпус профиля: белый	
Цвета: см. стр. а)		
* Нестандартный, срок поставки и норма упаковки по запросу		

# REHAU-Brillant-Design

## Сечения профилей

### Профили импостов / поперечин / горбыльков

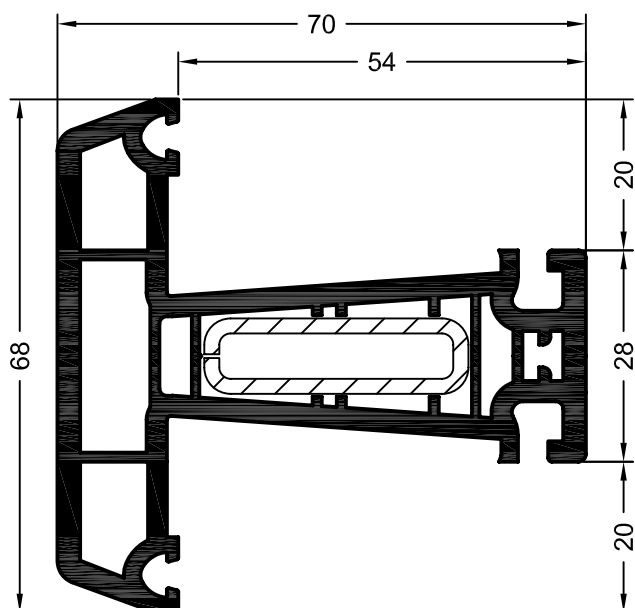

Арт. 550030 01  
 Арт. 599030 **кашированный**  
 Горбылёк 68 BrID  
 Н/У: 24 м (01)  
 Н/У: 36 м (кашированный)

#### Варианты установки армирования / уплотнения притвора :

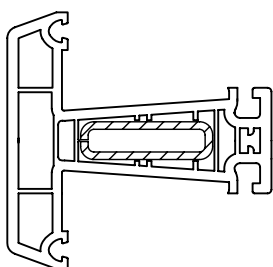

Армирование 35 x 10

t =	2 мм	
Арт.	261801	
I <sub>x</sub>	1,8 см <sup>4</sup>	
I <sub>y</sub>	0,22 см <sup>4</sup>	

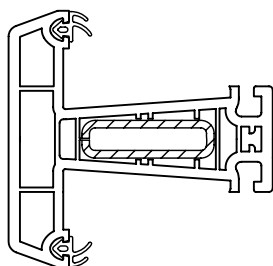

Уплотнения остекле-  
 ния: см. "Указания  
 по остеклению"

Уплотнения притвора

чёрное	Арт. 864952
белое	Арт. 835171
серое	Арт. 865530

01	Корпус профиля: белый	
Цвета: см. стр. а)		
* Нестандартный, срок поставки и норма упаковки по запросу		

# REHAU-Brillant-Design

## Сечения профилей

### Доборные профили коробки

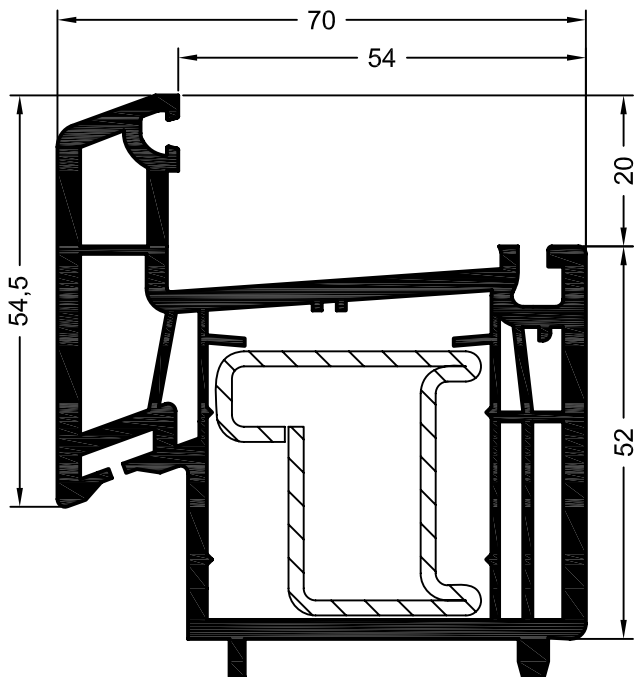

Арт. 550490 **01**  
 Арт. 599490 **кашированный\***  
 Доборный профиль коробки 72 BriD  
 (только в сочетании с профилями створки  
 высотой 60 мм).  
 Н/У: 24 м

### Варианты установки армирования / уплотнения притвора :

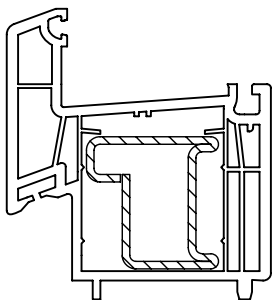

Армирование 35 x 35

t=	2 мм	
Арт.	239982	
I <sub>x</sub>	2,9 см <sup>4</sup>	
I <sub>y</sub>	4,5 см <sup>4</sup>	

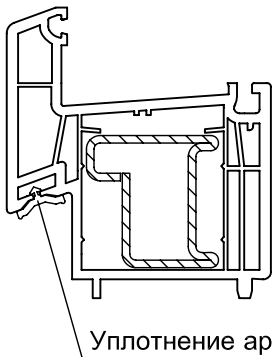

Уплотнения остекления:  
 см. "Указания по остеклению"

Уплотнение арт. 865910

Крепление доборного профиля  
 осуществляется с помощью уголка арт. 226253.

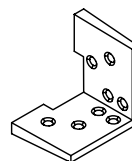

01	Корпус профиля: белый	
Цвета: см. стр. а)		
* Нестандартный, срок поставки и норма упаковки по запросу		

# REHAU-Brillant-Design

## Сечения профилей

### Доборные профили коробки

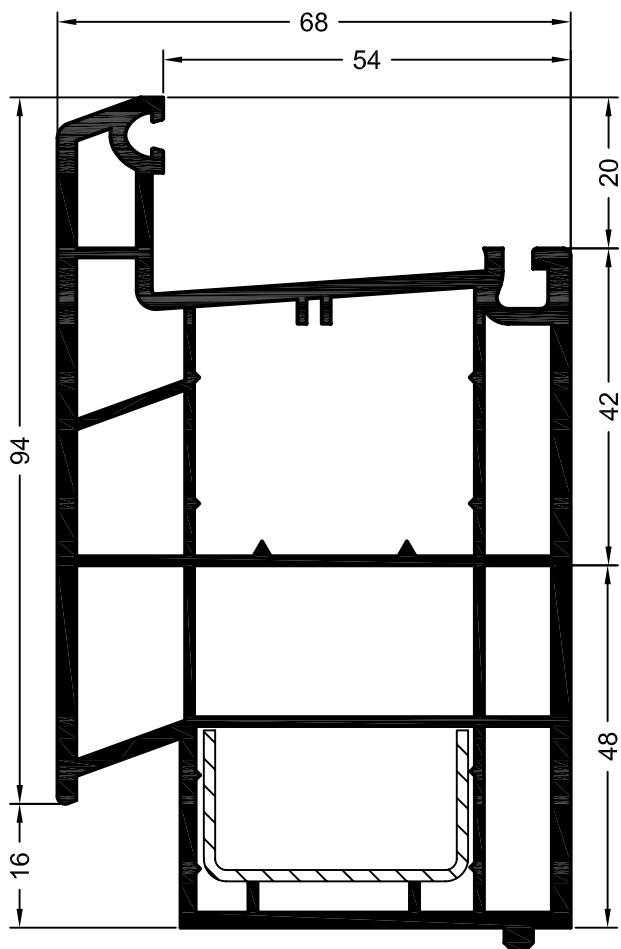

Арт. 550380 01  
 Арт. 599380 **кашированный\***  
 Доборный профиль коробки 110 BriD

Н/У: 24 м (01)  
 Н/У: 12 м (кашированный)

#### Варианты установки армирования / уплотнения притвора :

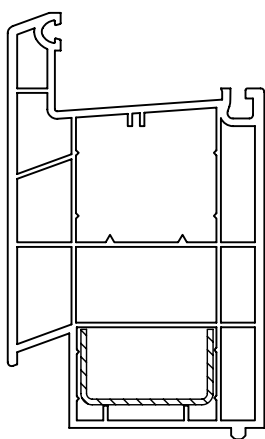

Уплотнения остекления:  
 см. "Указания по остеклению"

Армирование 35 x 20

t=	1,5 мм	
Арт.	245536	
I <sub>x</sub>	2,0 см <sup>4</sup>	
I <sub>y</sub>	0,42 см <sup>4</sup>	

Крепление доборного профиля  
 осуществляется с помощью уголка арт. 226253.

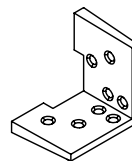

Дополнительно необходимы:

Фиксирующий профиль арт. 241957  
 Фальцевый вкладыш арт. 247506  
 Шурупы 4,2 x 60 DIN 7981 (ISO 7049)



01	Корпус профиля: белый	
Цвета: см. стр. а)		
* Нестандартный, срок поставки и норма упаковки по запросу		

# REHAU-Brillant-Design

## Сечения профилей

### Доборные профили коробки

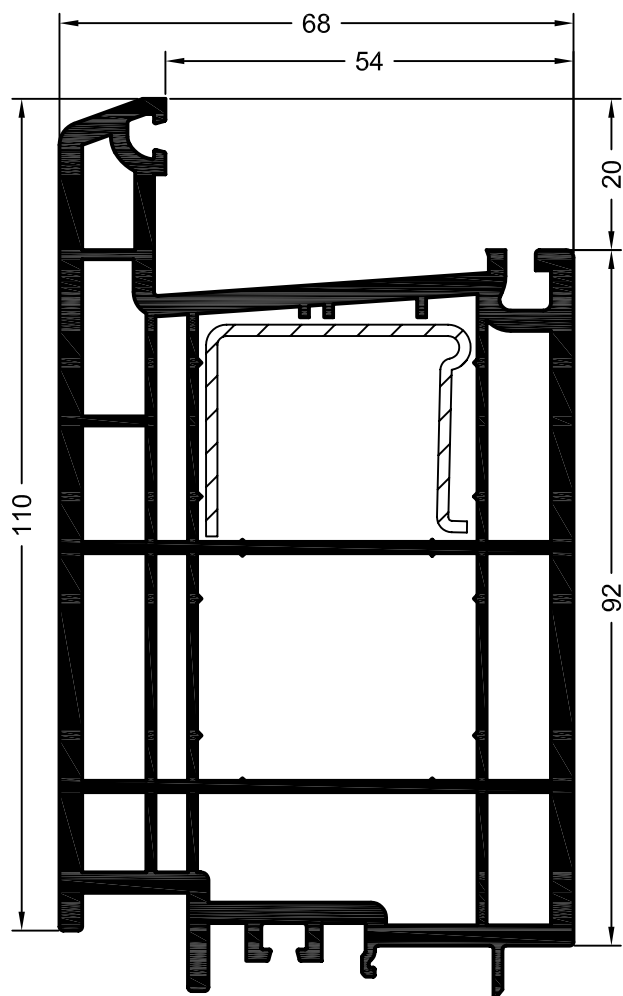

Арт. 550500 01  
 Арт. 599500 **кашированный\***  
 Доборный профиль BriD  
 для глухого остекления двери  
 (только в сочетании с  
 универсальным порогом)  
 Н/У: 24 м

#### Варианты установки армирования / уплотнения притвора:

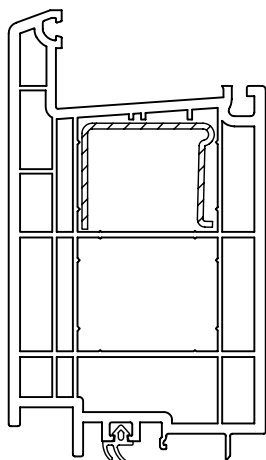

уплотнения остекления:  
 см. "Указания по остеклению"

Армирование 35 x 28

t=	1,5 мм	
Арт.	244506	
I <sub>x</sub>	2,5 см <sup>4</sup>	
I <sub>y</sub>	1,1 см <sup>4</sup>	

Уплотнение Арт. 864952

Крепление доборного профиля  
 осуществляется с помощью уголка Арт. 226253.

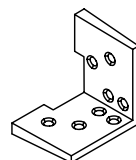

Дополнительно необходимы:

Фиксирующий   
 профиль Арт. 241957

01	Корпус профиля: белый	
Цвета: см. стр. а)		
* Нестандартный, срок поставки и норма упаковки по запросу		



# REHAU-Brillant-Design

## Сечения профилей

### Профили створок

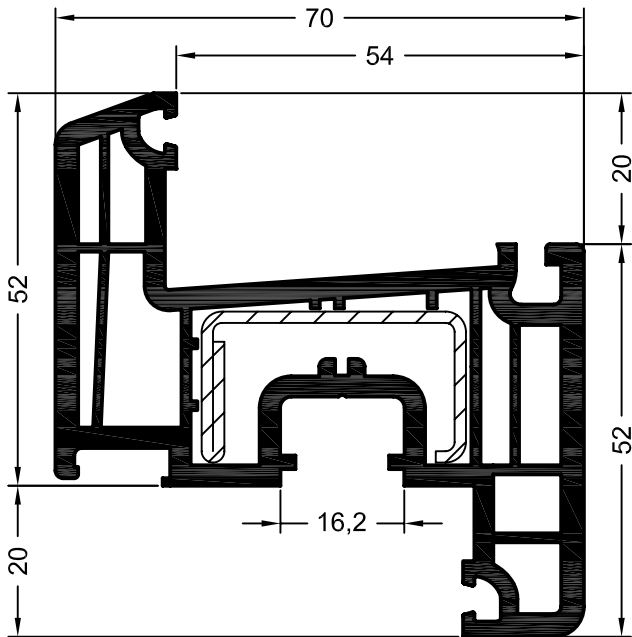

Арт. 550480 01  
 Арт. 599480 **кашированный**  
 Створка Z 52 BriD

Н/У: 36 м (01)  
 Н/У: 24 м (кашированный)

### Варианты установки армирования / уплотнения притвора :

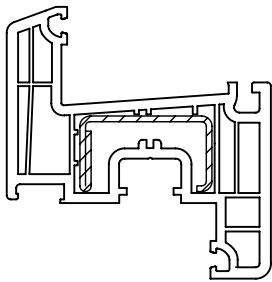

Армирование 35 x 20

t=	1,5 мм	2 мм
Арт.	261831	261841
I <sub>x</sub>	2,5 см <sup>4</sup>	3,1 см <sup>4</sup>
I <sub>y</sub>	0,56 см <sup>4</sup>	0,69 см <sup>4</sup>

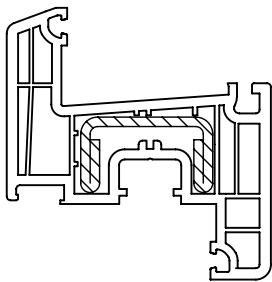

Армирование 35 x 20

t=	2,5 мм	
Арт.	245526	
I <sub>x</sub>	4,2 см <sup>4</sup>	
I <sub>y</sub>	0,89 см <sup>4</sup>	

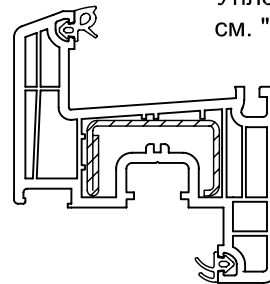

Уплотнения остекления:  
 см. "Указания по остеклению"

Уплотнения притвора

чёрный	Арт. 864952
белый	Арт. 835171
серый	Арт. 865530

01	Корпус профиля: белый	
Цвета: см. стр. а)		
* Нестандартный, срок поставки и норма упаковки по запросу		

# REHAU-Brillant-Design

## Сечения профилей

### Профили створок

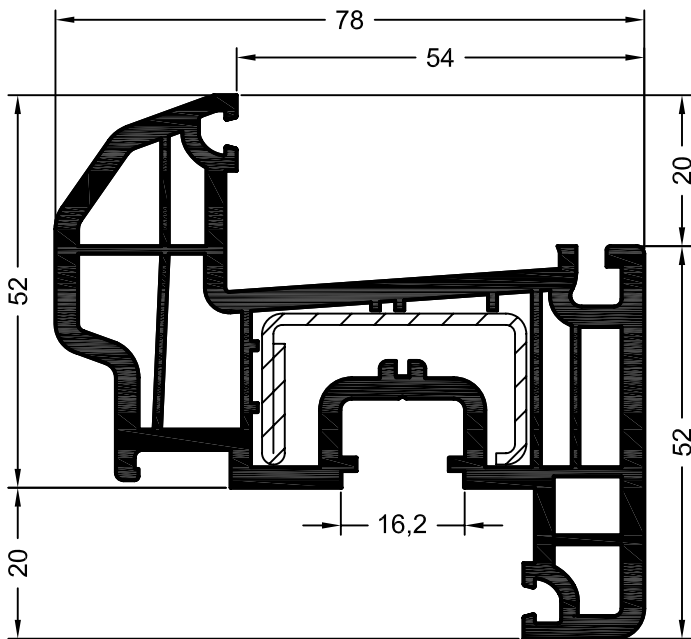

Арт. 550040 **01**  
 Арт. 599040 **кашированный**  
 Створка А 52 БриД  
 Н/У: 36 м

### Варианты установки армирования / уплотнения притвора :

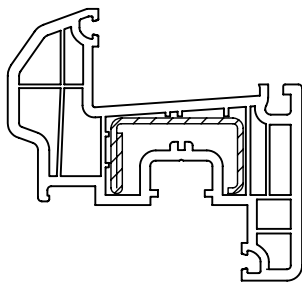

Армирование 35 x 20

t=	1,5 мм	2 мм
Арт.	261831	261841
I <sub>x</sub>	2,5 см <sup>4</sup>	3,1 см <sup>4</sup>
I <sub>y</sub>	0,56 см <sup>4</sup>	0,69 см <sup>4</sup>

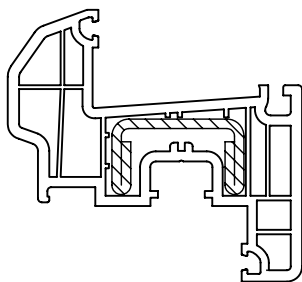

Армирование 35 x 20

t=	2,5 мм	
Арт.	245526	
I <sub>x</sub>	4,2 см <sup>4</sup>	
I <sub>y</sub>	0,89 см <sup>4</sup>	

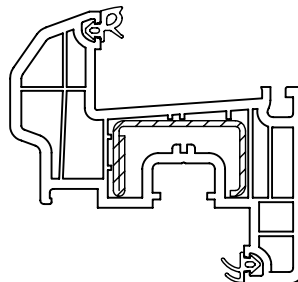

Уплотнения остекления: см. "Указания по остеклению"

Уплотнения притвора

чёрный	Арт. 864952
белый	Арт. 835171
серый	Арт. 865530

01	Корпус профиля: белый	
Цвета: см. стр. а)		
Нестандартный, срок поставки по запросу		

# REHAU-Brillant-Design

## Сечения профилей

### Профили створок

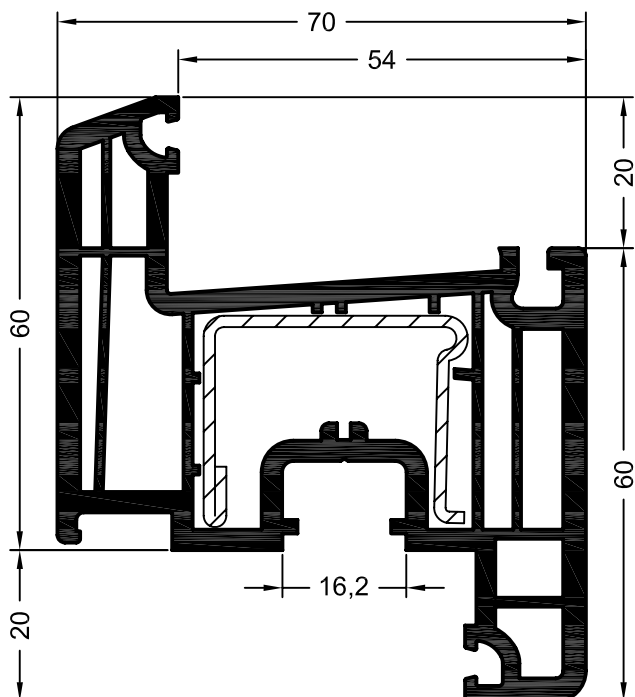

Арт. 550410 01  
 Арт. 599410 **кашированный**  
 Створка Z 60 BriD  
 Н/У: 24 м (01)  
 Н/У: 36 м (кашированный)

#### Варианты установки армирования / уплотнения притвора :

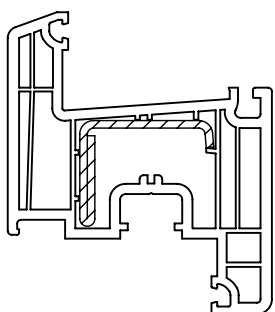

Армирование 35,5 x 28

t=	2 мм	
Арт.	244546	
I <sub>x</sub>	2,2 см <sup>4</sup>	
I <sub>y</sub>	1,3 см <sup>4</sup>	

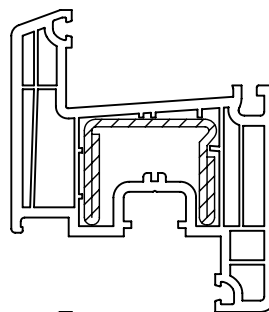

Армирование 35 x 28

t=	2 мм	
Арт.	244536	
I <sub>x</sub>	5,0 см <sup>4</sup>	
I <sub>y</sub>	2,0 см <sup>4</sup>	

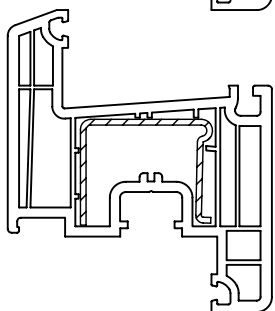

Армирование 35 x 28

t=	1,5 мм	
Арт.	244506	
I <sub>x</sub>	2,5 см <sup>4</sup>	
I <sub>y</sub>	1,1 см <sup>4</sup>	

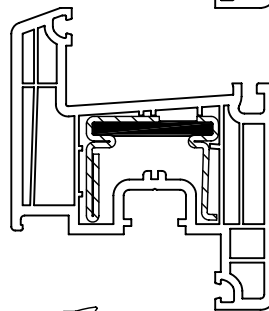

Армирование 35 x 28  
с терморазрывом

t=	1,5 мм	
Арт.	233134	
I <sub>x</sub>	1,3 см <sup>4</sup>	
I <sub>y</sub>	0,9 см <sup>4</sup>	

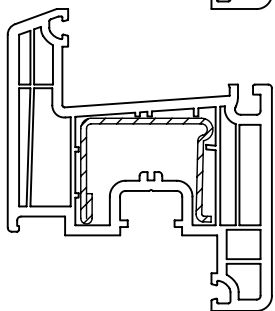

Армирование 35 x 28

t=	1,5 мм	2 мм
Арт.	244516	244526
I <sub>x</sub>	2,7 см <sup>4</sup>	3,4 см <sup>4</sup>
I <sub>y</sub>	1,3 см <sup>4</sup>	1,7 см <sup>4</sup>

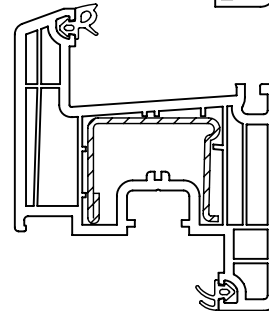

Уплотнения остекления: см. "Указания по остеклению"

Уплотнения притвора

чёрный	Арт. 864952
белый	Арт. 835171
серый	Арт. 865530

01	Корпус профиля: белый
Цвета: см. стр. а)	
* Нестандартный, срок поставки и норма упаковки по запросу	

# REHAU-Brillant-Design

## Сечения профилей

### Профили створок

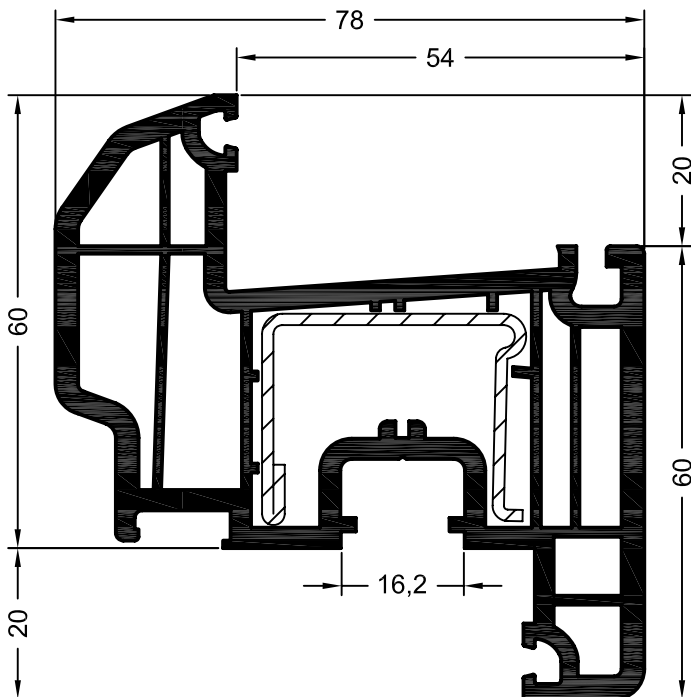

Арт. 550050 01  
 Арт. 599050 **кашированный**  
 Створка А 60 BriD

Н/У: 36 м

#### Варианты установки армирования / уплотнения притвора :

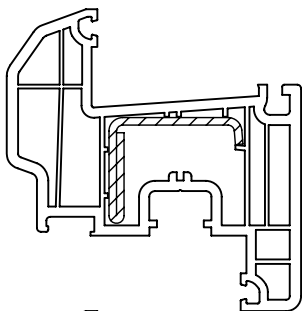

Армирование 35,5 x 28

t=	2 мм	
Арт.	244546	
I <sub>x</sub>	2,2 см <sup>4</sup>	
I <sub>y</sub>	1,3 см <sup>4</sup>	

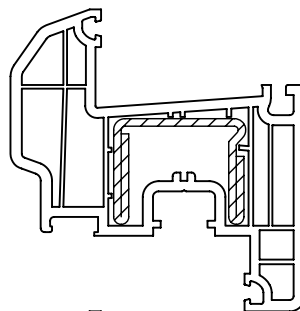

Армирование 35 x 28

t=	2 мм	
Арт.	244536	
I <sub>x</sub>	5,0 см <sup>4</sup>	
I <sub>y</sub>	2,0 см <sup>4</sup>	

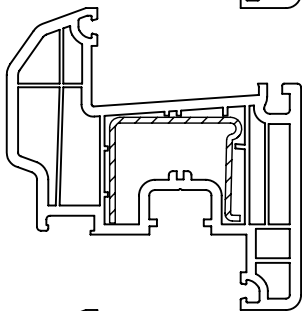

Армирование 35 x 28

t=	1,5 мм	
Арт.	244506	
I <sub>x</sub>	2,5 см <sup>4</sup>	
I <sub>y</sub>	1,1 см <sup>4</sup>	

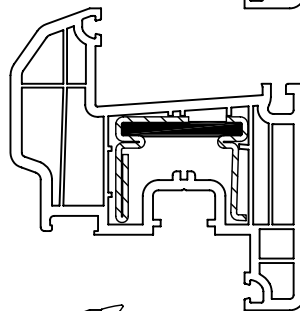

Армирование 35 x 28  
 с терморазрывом

t =	1,5 мм	
Арт.	233134	
I <sub>x</sub>	1,3 см <sup>4</sup>	
I <sub>y</sub>	0,9 см <sup>4</sup>	

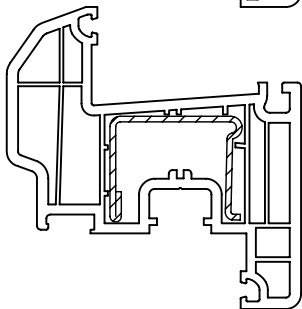

Армирование 35 x 28

t=	1,5 мм	2 мм
Арт.	244516	244526
I <sub>x</sub>	2,7 см <sup>4</sup>	3,4 см <sup>4</sup>
I <sub>y</sub>	1,3 см <sup>4</sup>	1,7 см <sup>4</sup>

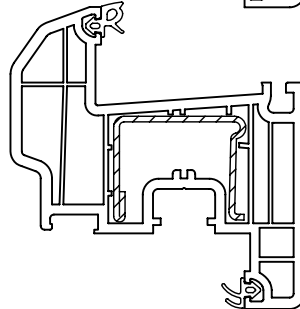

Уплотнения остекле-  
 ния: см. "Указания  
 по остеклению"

Уплотнения притвора	
чёрное	Арт. 864952
белое	Арт. 835171
серое	Арт. 865530

01	Корпус профиля: белый
Цвета: см. стр. а)	
* Нестандартный, срок поставки и норма упаковки по запросу	

# REHAU-Brillant-Design

## Сечения профилей

### Профили створок

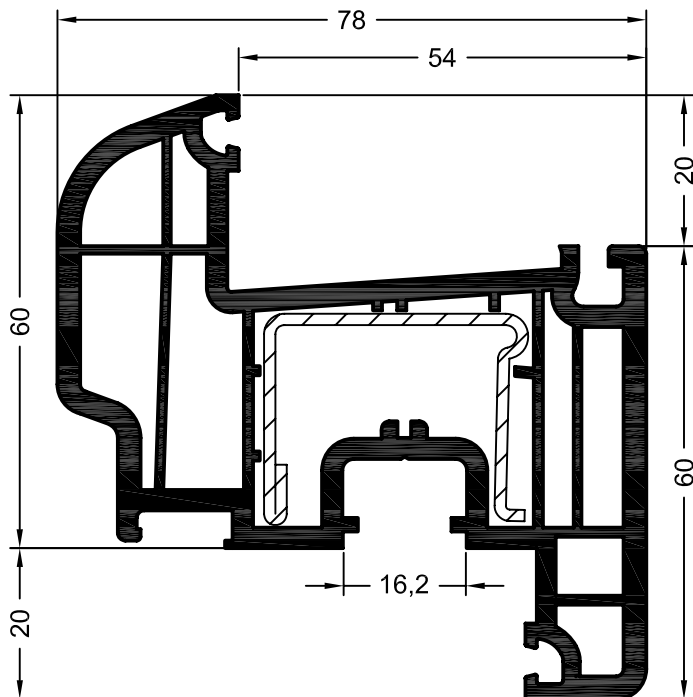

Арт. 550060 01  
 Арт. 599060 **кашированный**  
 Створка 60 BriD  
 Н/У: 36 м (01)  
 Н/У: 24 м (кашированный)

#### Варианты установки армирования / уплотнения притвора :

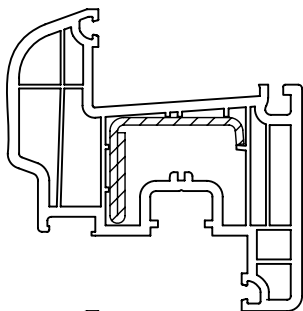

Армирование 35,5 x 28

t=	2 мм	
Арт.	244546	
I <sub>x</sub>	2,2 см <sup>4</sup>	
I <sub>y</sub>	1,3 см <sup>4</sup>	

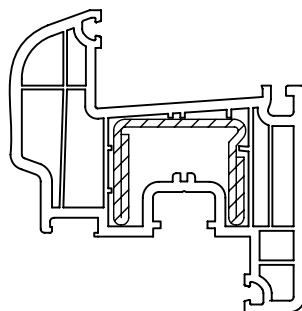

Армирование 35 x 28

t=	2 мм	
Арт.	244536	
I <sub>x</sub>	5,0 см <sup>4</sup>	
I <sub>y</sub>	2,0 см <sup>4</sup>	

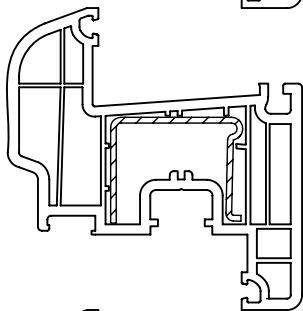

Армирование 35 x 28

t=	1,5 мм	
Арт.	244506	
I <sub>x</sub>	2,5 см <sup>4</sup>	
I <sub>y</sub>	1,1 см <sup>4</sup>	

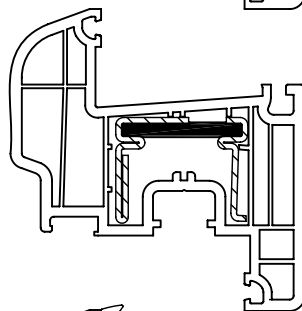

Армирование 35 x 28 с терморазрывом

t =	1,5 мм	
Арт.	233134	
I <sub>x</sub>	1,3 см <sup>4</sup>	
I <sub>y</sub>	0,9 см <sup>4</sup>	

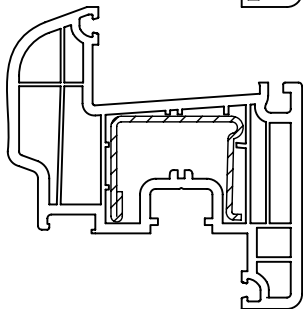

Армирование 35 x 28

t=	1,5 мм	2 мм
Арт.	244516	244526
I <sub>x</sub>	2,7 см <sup>4</sup>	3,4 см <sup>4</sup>
I <sub>y</sub>	1,3 см <sup>4</sup>	1,7 см <sup>4</sup>

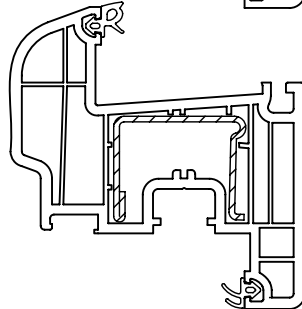

Уплотнения остекления: см. "Указания по остеклению"

Уплотнения притвора

чёрное	Арт. 864952
белое	Арт. 835171
серое	Арт. 865530

01	Корпус профиля: белый	
Цвета: см. стр. а)		
* Нестандартный, срок поставки и норма упаковки по запросу		

# REHAU-Brillant-Design

## Сечения профилей

### Профили створок

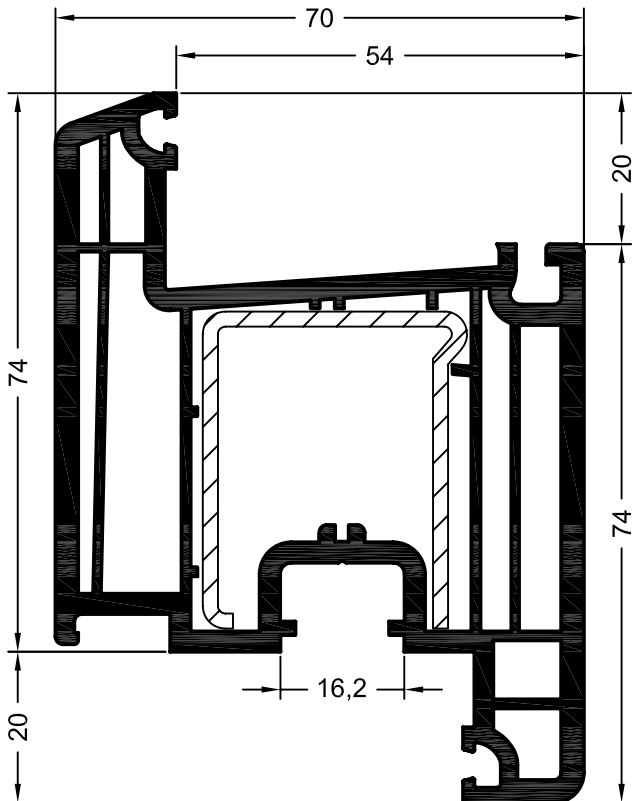

Арт. 550510 01  
 Арт. 599510 **кашированный**  
 Створка Z 74 BriD  
 Н/У: 24 м

### Варианты установки армирования / уплотнения притвора :

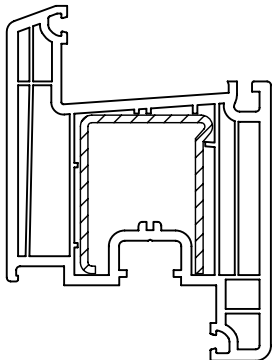

Армирование 35 x 42

t=	2 мм	
Арт.	244496	
I <sub>x</sub>	4,5 см <sup>4</sup>	
I <sub>y</sub>	4,3 см <sup>4</sup>	

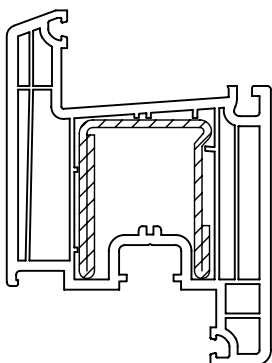

Армирование 35 x 42

t=	2 мм	
Арт.	238570	
I <sub>x</sub>	6,5 см <sup>4</sup>	
I <sub>y</sub>	6,1 см <sup>4</sup>	

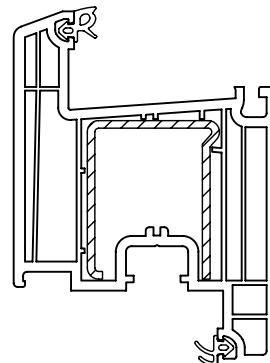

Уплотнения остекления: см. "Указания по остеклению"

Уплотнения притвора

чёрное	Арт. 864952
белое	Арт. 835171
серое	Арт. 865530

01	Корпус профиля: белый	
Цвета: см. стр. а)		
* Нестандартный, срок поставки и норма упаковки		

# REHAU-Brillant-Design

## Сечения профилей

### Профили створок

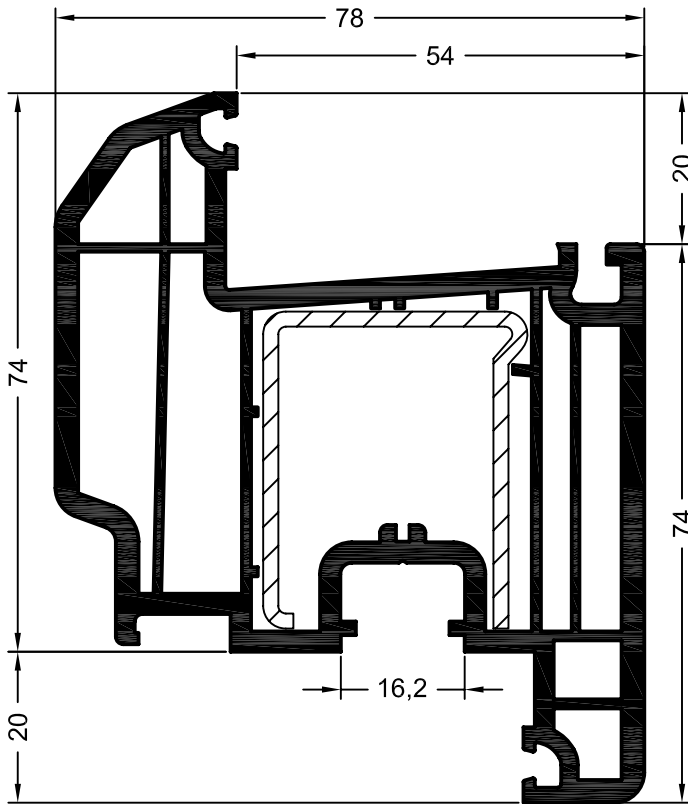

Арт. 550390 **01**  
 Арт. 599390 **кашированный**  
 Створка А 74 BriD  
 Н/У: 24 м

### Варианты установки армирования / уплотнения притвора :

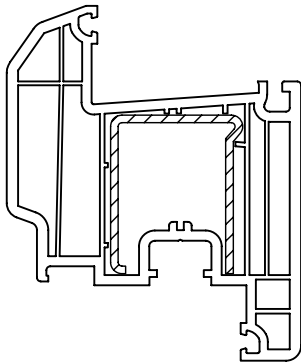

Армирование 35 x 42

t=	2 мм	
Арт.	244496	
I <sub>x</sub>	4,5 см <sup>4</sup>	
I <sub>y</sub>	4,3 см <sup>4</sup>	

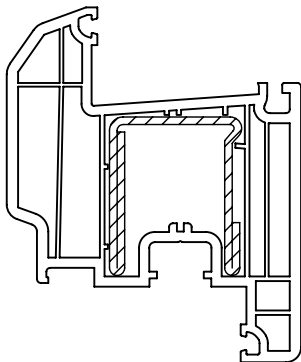

Армирование 35 x 42

t=	2 мм	
Арт.	238570	
I <sub>x</sub>	6,5 см <sup>4</sup>	
I <sub>y</sub>	6,1 см <sup>4</sup>	

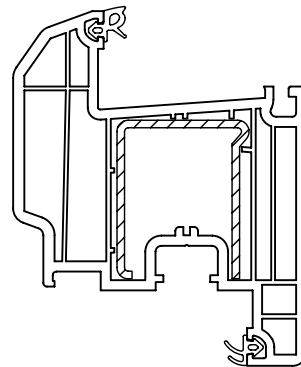

Уплотнения остекления: см. "Указания по остеклению"

Уплотнения притвора

чёрное	Арт. 864952
белое	Арт. 835171
серое	Арт. 865530

01	Корпус профиля: белый	
Цвета: см. стр. а)		
* Нестандартный, срок поставки и норма упаковки по запросу		

# REHAU-Brillant-Design

## Сечения профилей

### Профили створок

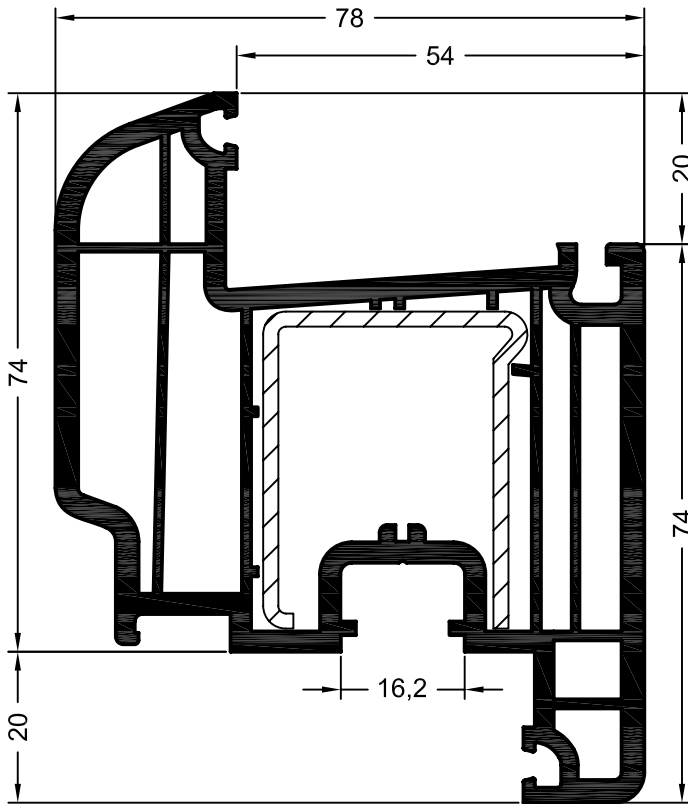

Арт. 550070 01  
 Арт. 599070 **кашированный**  
 Створка 74 BriD  
 Н/У: 24 м

### Варианты установки армирования / уплотнения притвора :

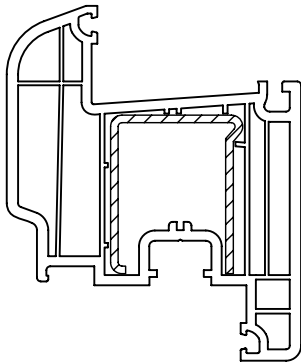

Армирование 35 x 42

t=	2 мм	
Арт.	244496	
I <sub>x</sub>	4,5 см <sup>4</sup>	
I <sub>y</sub>	4,3 см <sup>4</sup>	

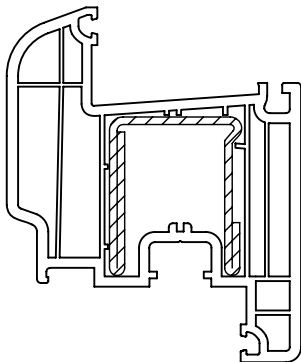

Армирование 35 x 42

t=	2 мм	
Арт.	238570	
I <sub>x</sub>	6,5 см <sup>4</sup>	
I <sub>y</sub>	6,1 см <sup>4</sup>	

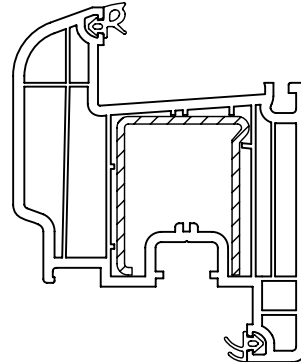

Уплотнения остекления: см. "Указания по остеклению"

Уплотнения притвора

чёрное	Арт. 864952
белое	Арт. 835171
серое	Арт. 865530

01	Корпус профиля: белый	
Цвета: см. стр. а)		
* Нестандартный, срок поставки и норма упаковки по запросу		



# REHAU-Brillant-Design

## Сечения профилей

### Профили створок

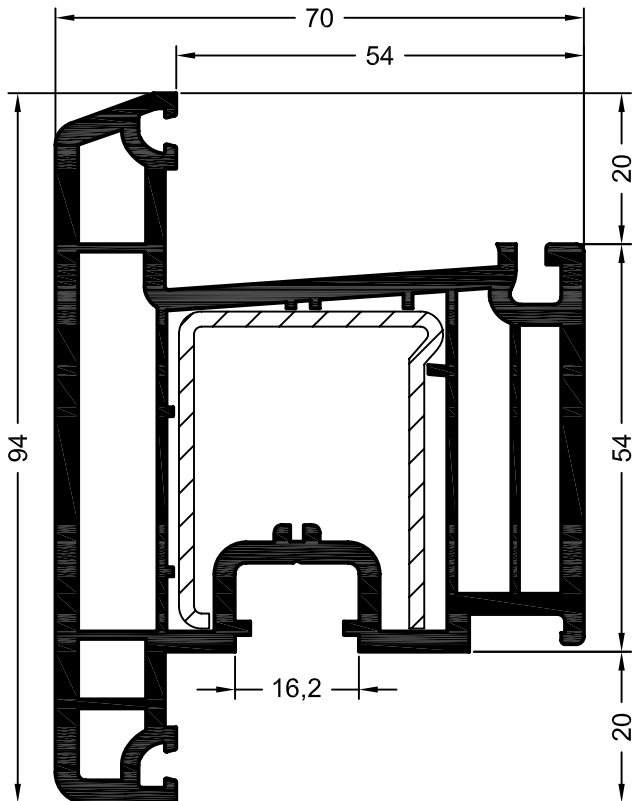

Арт. 550400 01  
 Арт. 599400 **кашированный**  
 Створка Т 94 БриД  
 Н/У: 24 м

### Варианты установки армирования / уплотнения притвора :

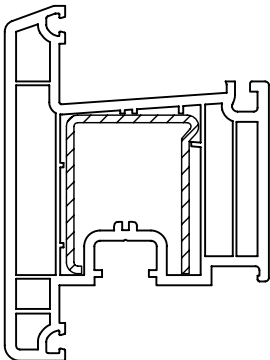

Армирование 35 x 42

t=	2 мм	
Арт.	244496	
I <sub>x</sub>	4,5 см <sup>4</sup>	
I <sub>y</sub>	4,3 см <sup>4</sup>	

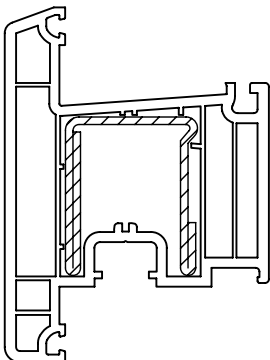

Армирование 35 x 42

t=	2 мм	
Арт.	238570	
I <sub>x</sub>	6,5 см <sup>4</sup>	
I <sub>y</sub>	6,1 см <sup>4</sup>	

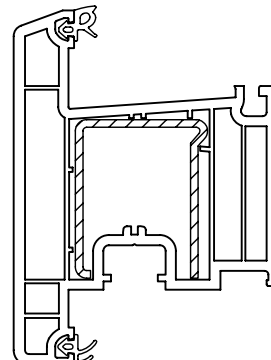

Уплотнения остекления:  
 см. "Указания  
 по остеклению"

Уплотнения притвора

чёрное	Арт. 864952
белое	Арт. 835171
серое	Арт. 865530

01	Корпус профиля: белый	
Цвета: см. стр. а)		
* Нестандартный, срок поставки и норма упаковки по запросу		

# REHAU-Brillant-Design

## Сечения профилей

### Профили створок

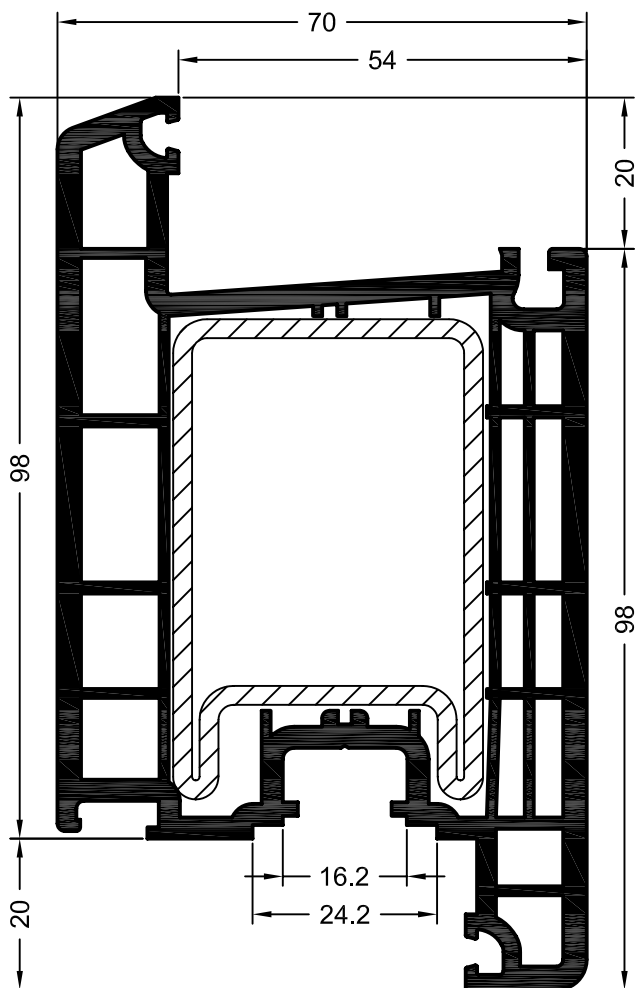

Арт. 550160 01  
 Арт. 599160 **кашированный**  
 Створка двери Z BriD  
 Н/У: 13 м

#### Варианты установки армирования:

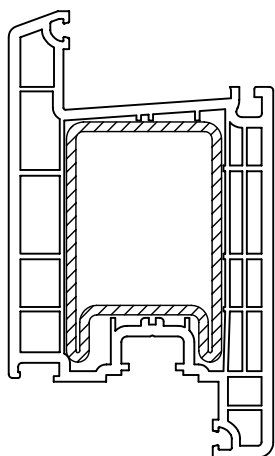

Армирование 41 x 63,5

t=	2,5 мм	
Арт.	241776	
I <sub>x</sub>	14,5 см <sup>4</sup>	
I <sub>y</sub>	24,7 см <sup>4</sup>	

Армирование 41 x 63,5  
 Арт. 246310

#### Уплотнения:

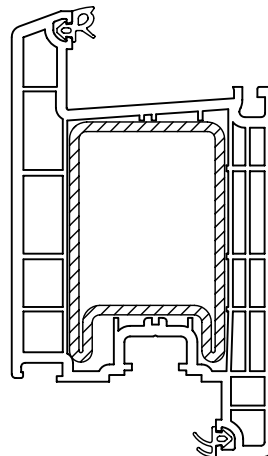

Уплотнения остекления:  
 см. "Указания по остеклению"

Уплотнения притвора

черное	Арт. 864952
белое	Арт. 835171
серое	Арт. 865530

01	Корпус профиля: белый	
Цвета: см. стр. а)		
* Нестандартный, срок поставки и норма упаковки по запросу		

# REHAU-Brillant-Design

## Сечения профилей

### Профили створок

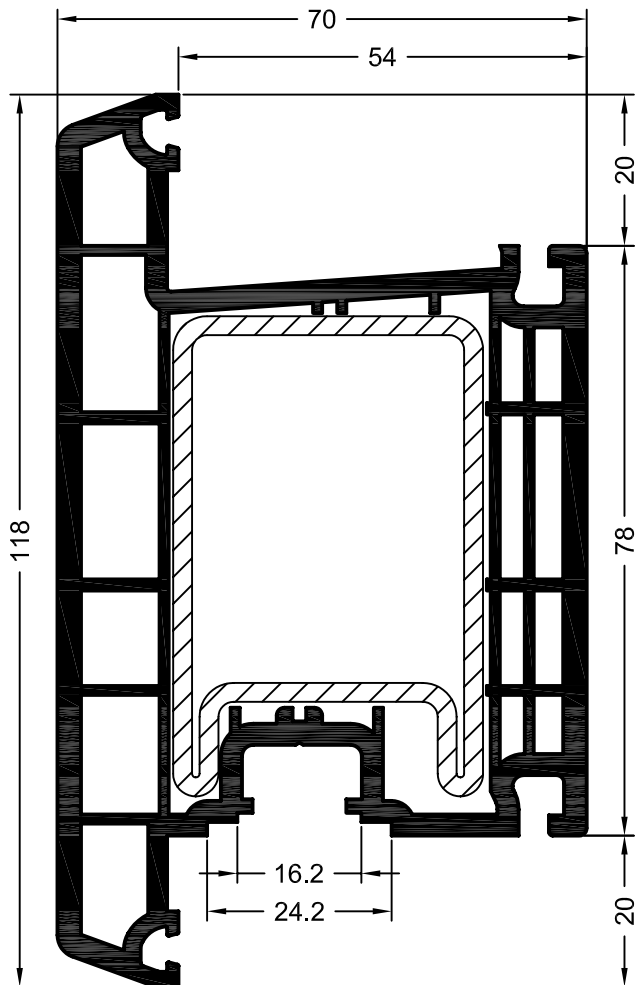

Арт. 550170 01  
 Арт. 599170 **кашированный**  
 створка двери T BriD  
 Н/У: 13 м

#### Варианты установки армирования:

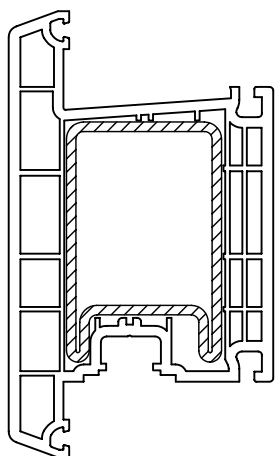

Армирования 41 x 63,5

t=	2,5 мм	
Арт.	241776	
I <sub>x</sub>	14,5 см <sup>4</sup>	
I <sub>y</sub>	24,7 см <sup>4</sup>	

Армирование 41 x 63,5  
 Арт. 246310

#### Уплотнения:

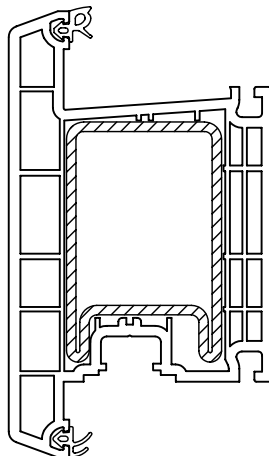

Уплотнения остекления:  
 см. "Указания по остеклению"

Уплотнения притвора

черное	Арт. 864952
белое	Арт. 835171
серое	Арт. 865530

01	Корпус профиля: белый	
Цвета: см. стр. а)		
* Нестандартный, срок поставки и норма упаковки по запросу		

# REHAU-Brillant-Design

## Сечения профилей

### Профили для двухстворчатых окон без жёсткого импоста

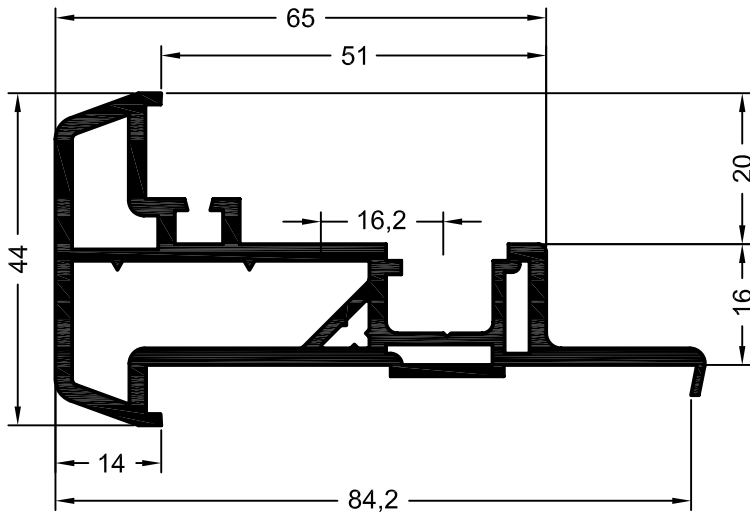

Арт. 550080 01  
 Арт. 599080 **кашированный**  
 Штульп BriD  
 Н/У: 36 м

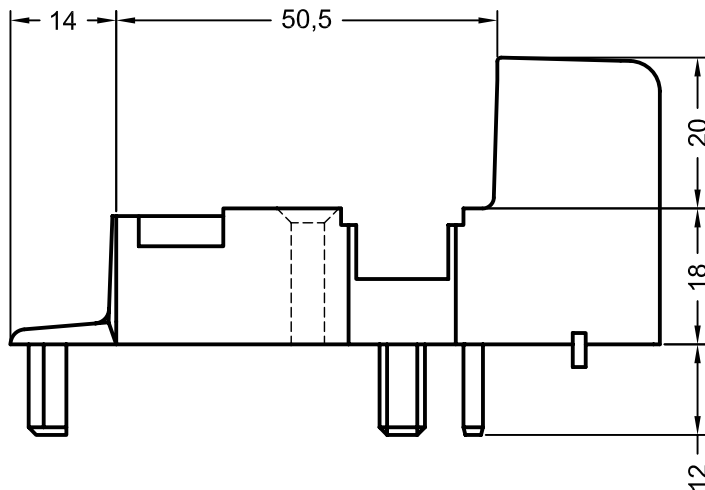

Арт. 222787 **правый бел., коричн., беж., карамельный**  
 Арт. 222797 **левый бел., коричн., беж., карамельный**

RAU-ASA  
 Торцевой колпачок штульпа BriD  
 Н/У: 50 шт.

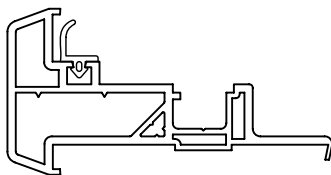

Уплотнение штульпа

чёрное	Арт. 864940
белое	Арт. 835181
серое	Арт. 865650

01	Основание профиля: белый	
Цвета: см. стр. а)		
* Нестандартный, срок поставки и норма упаковки по запросу		

# REHAU-Brillant-Design

## Сечения профилей

### Профили для двухстворчатых окон без жёсткого импоста

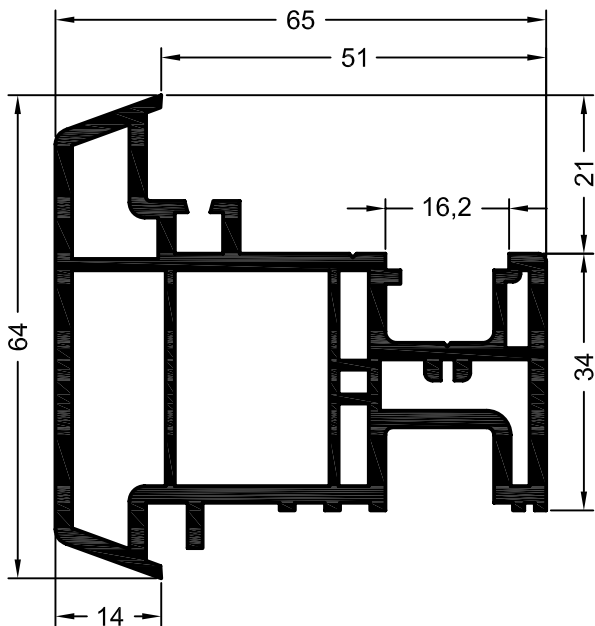

Арт. 550530 **01**  
 Арт. 599530 **кашированный**  
 Ложный импост BriD  
 (не предназначен для использования  
 со створкой входной двери T)  
 Н/У: 36 м (01),  
 Н/У: 24 м (кашированный)

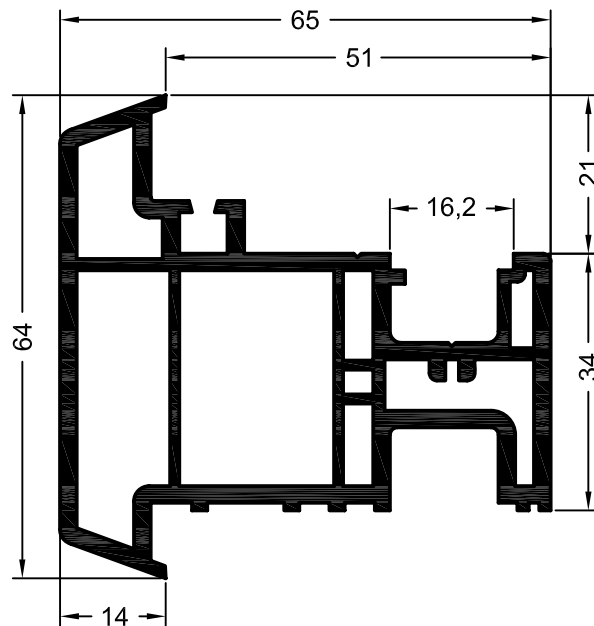

Арт. 550560 **01**  
 Арт. 599560 **кашированный\***  
 Ложный импост BriD  
 (для использования со створкой  
 входной двери T)  
 Н/У: 36 м

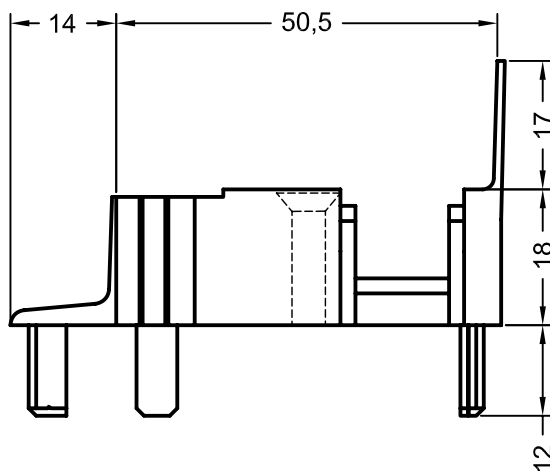

Арт. 222767 правый **бел., коричн., беж., карамельный**  
 Арт. 222777 левый **бел., коричн., беж., карамельный**

RAU-ASA  
 Торцевой колпачок ложного импоста BriD  
 Н/У: 50 шт.

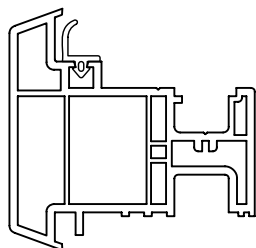

Уплотнение штампла

чёрное	Арт. 864940
белое	Арт. 835181
серое	Арт. 865650

01	Основание профиля: белый
Цвета: см. стр. а)	
* Нестандартный, срок поставки и норма упаковки по запросу	

# REHAU-Brillant-Design

## Сечения профилей

### Профили для двухстворчатых окон без жёсткого импоста

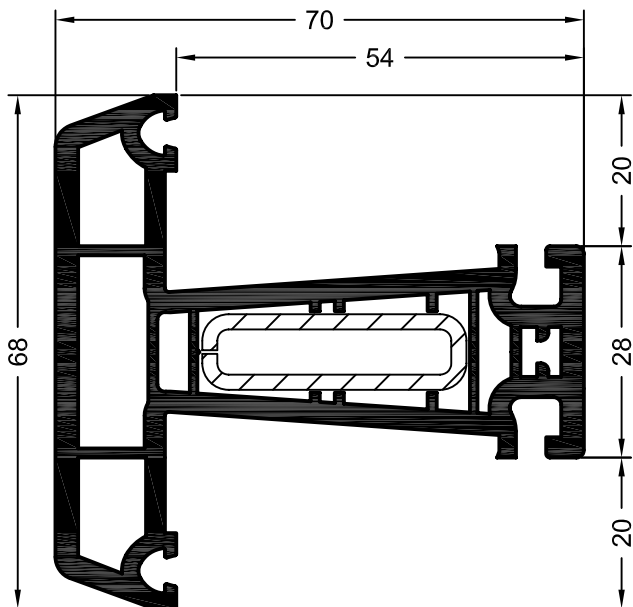

Арт. 550030 01  
 Арт. 599030 **кашированный**  
 Горбылек 68 BriD  
 Н/У: 24 м

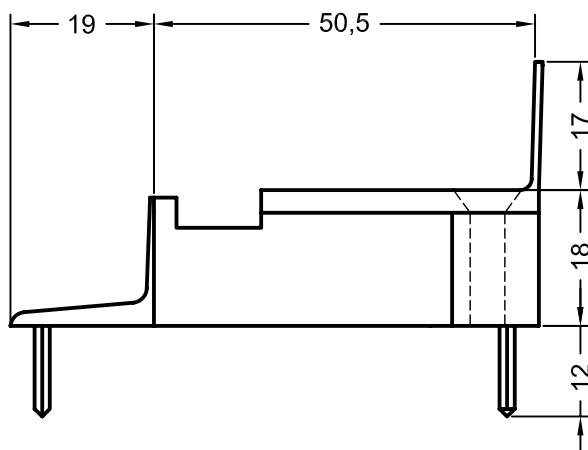

Арт. 222807 правый **бел., коричн., беж., карамельный**  
 Арт. 222817 левый **бел., коричн., беж., карамельный**

RAU-ASA  
 Торцевой колпачок горбылька 68 BriD  
 Н/У: 20 шт.

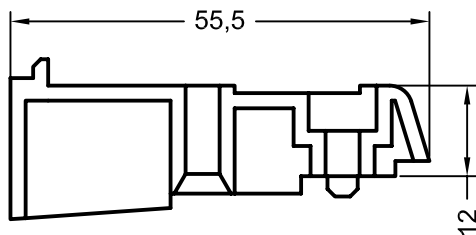

Арт. 247496 **цвет произвольный**  
 RAU-ABS  
 Дистанционная вставка горбылька 68 BriD  
 Н/У: 20 шт.

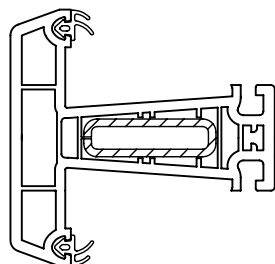

Армирование 35 x 10

t=	2 мм	
Арт.	261801	
I <sub>x</sub>	1,8 см <sup>4</sup>	
I <sub>y</sub>	0,22 см <sup>4</sup>	

Уплотнения притвора

чёрное	Арт. 864952
белое	Арт. 835171
серое	Арт. 865530

01	Основание профиля: белый
Цвета: см. стр. а)	
* Нестандартный, срок поставки и норма упаковки по запросу	

# REHAU-Brillant-Design

## Сечения профилей

### Профили для окна со среднеподвесной створкой

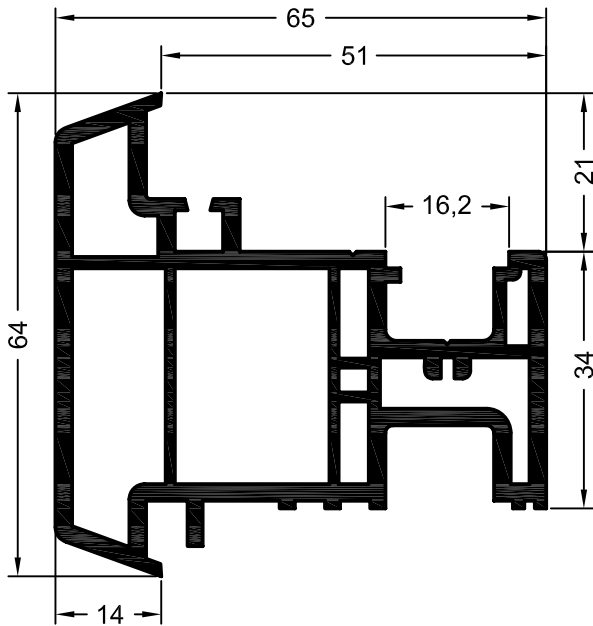

Арт. 550530 **01**  
 Арт. 599530 **кашированный**  
 Ложный импост BriD  
 (также используется в среднеподвесной створке,  
 крепится к профилю створки)  
 Н/У: 36 м (01),  
 Н/У: 24 м (кашированный)

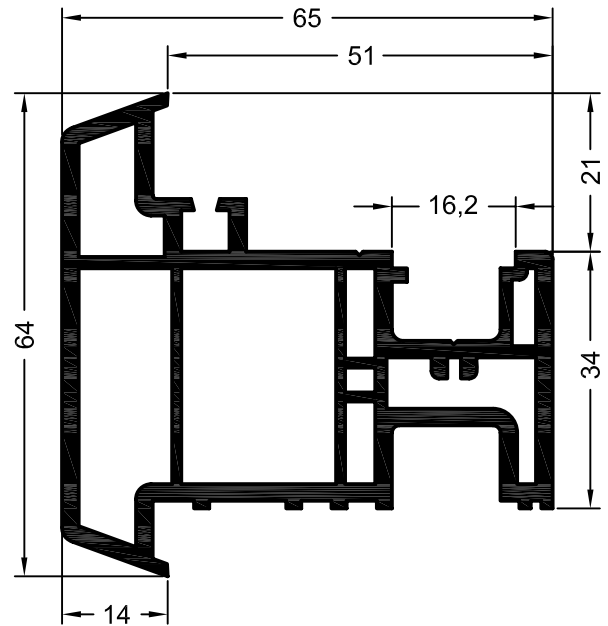

Арт. 550560 **01**  
 Арт. 599560 **кашированный\***  
 Ложный импост BriD  
 (также используется в среднеподвесной створке,  
 крепится к профилю створки)  
 Н/У: 36 м

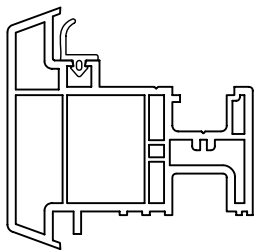

Уплотнение штампла

чёрное	Арт. 864940
белое	Арт. 835181
серое	Арт. 865650

01	Основание профиля: белый
Цвета: см. стр. а)	
* Нестандартный, срок поставки и норма упаковки по запросу	

# REHAU-Brillant-Design

## Сечения профилей

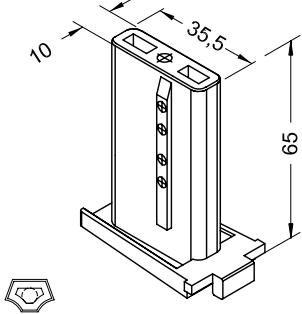
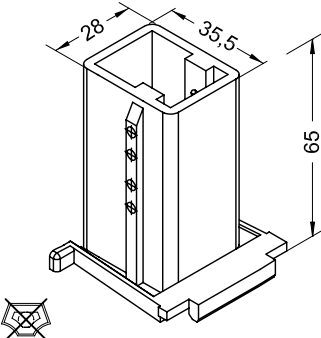
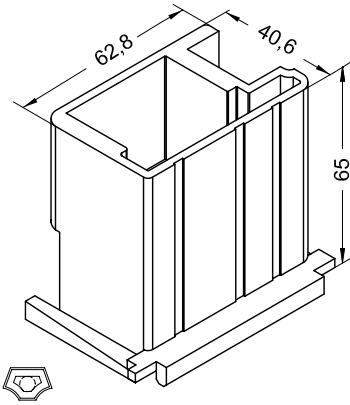
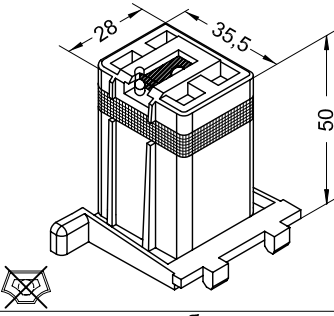
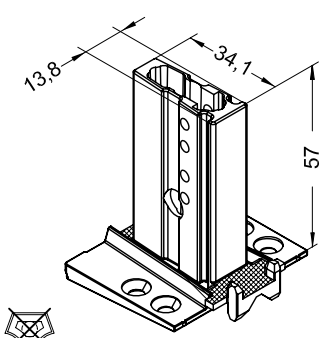
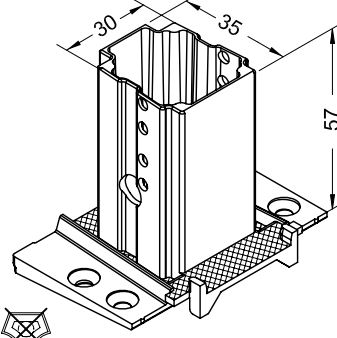
Применение	Горбылёк 68 BriD	Импост 86 BriD	Створка двери T BriD
<b>Механический соединитель с уплотняющим кольцом *</b>			
			
Применение	коробка	коробка	коробка/створка
№ арт.	241687	242487	233091 (прав.) / 233101 (лев.)
Цвет	бел., коричн., беж., карамель	бел., коричн., беж., карамель	бел., коричн., беж., карамель
Н/У	100 шт.	60 шт.	20 шт.
Шаблон	Арт. 248346 (коробка) Арт. 241947 (горбылёк)	Арт. 248346 (коробка) Арт. 241947 (импост)	Арт. 246530 (кор./ств.) Арт. 241947 (створка двери T)
Метизы	Арт. 260633: шуруп 6,3 x 70 DIN 7981 (ISO 7049) оцинкованный, Н/У: 250 шт.		
<b>Механический соединитель с уплотняющей манжетой *</b>			
			
Применение		коробка	
№ арт.		247446	
Цвет		бел., коричн., беж., карамель	
Н/У		90 шт.	
Шаблон		Арт. 248346 (коробка)	
Метизы	Арт. 248448: винт М6 x 100 оцинкованный, Н/У: 200 шт.		
<b>Механический соединитель цинковый литой с уплотняющей манжетой *</b>			
			
Применение	коробка/створка	коробка/створка	
№ арт.	224484	221664	
Цвет	серебристый хромированный	жёлтый хромированный	
Н/У	50 шт.	50 шт.	
Шаблон	Арт. 222529 (кор./ств./горб.)	Арт. 222529 (кор./ств./имп.)	
Метизы**	225284 (для 50 соединителей)	225274 (для 50 соединителей)	

\* Изображение не масштабировано.

\*\*Состав: 50 винтов М6, 50 гильз М6 и 100 уплотняющих колец.



# REHAU-Brillant-Design

## Сечения профилей

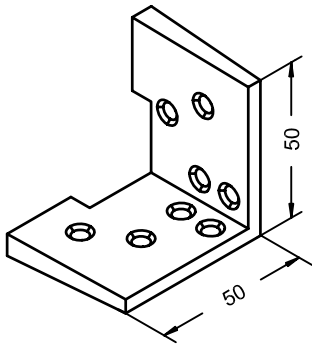

Арт. 226253 **серебристый хромированный**  
литой металлический  
Уголок для горбылька 68 BriD  
и импоста 86 BriD (М 1:2,5)  
(для стеклоделящего горбылька  
в створке)

Н/У: 50 шт.

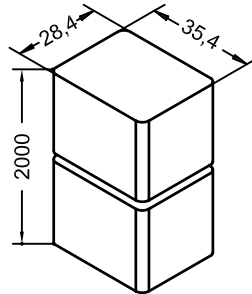

Арт. 260448 **цвет произв.**  
Механический соединитель  
универсальный для импоста  
86 BriD (М 1:2,5)

Н/У: 2 м.

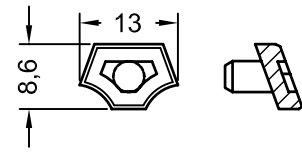

Арт. 241937 **чёрный**  
RAU-ABS  
Фиксатор

Н/У: 500 шт.

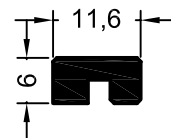

Арт. 241957 **белый, коричн.**  
Фиксирующий профиль для  
механического соединителя  
универсального

Н/У: 36 м.

# REHAU-Brillant-Design

## Сечения профилей

### Армирования

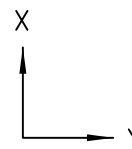

Армирование	№ арт.	Применение	t= 1,5 мм		t= 2 мм	
			Ix см <sup>4</sup>	Iy см <sup>4</sup>	Ix см <sup>4</sup>	Iy см <sup>4</sup>
	t= 2 мм арт. 261801	Горбылёк 68 BriD			1,8	0,22
	t= 1,5 мм арт. 283312	Коробка для санации BriD	1,5	0,42		
	t= 1,5 мм арт. 245536	Коробка: 76 BriD 98 BriD Доборный профиль коробки 110 BriD	2,0	0,42		
	t= 1,5 мм арт. 261831  t= 2 мм арт. 261841	Коробка: 76 BriD 98 BriD Створка: Z 52 BriD A 52 BriD	2,5	0,56	3,1	0,69
	t= 2,5 мм арт. 245526	Коробка: 76 BriD 98 BriD Створка: Z 52 BriD A 52 BriD			t= 2,5 4,2	t= 2,5 0,89
	t= 2 мм арт. 244546	Коробка: 68 BriD, 76-1 BriD Створка: Z 60 BriD, A 60 BriD, 60 BriD			2,2	1,3

# REHAU-Brillant-Design

## Сечения профилей

### Армирования

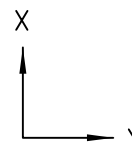

Армирование	№ арт.	Применение	t= 1,5 мм		t= 2 мм	
			Ix см <sup>4</sup>	Iy см <sup>4</sup>	Ix см <sup>4</sup>	Iy см <sup>4</sup>
	t= 1,5 мм арт. 244506	Коробка: 68 BriD, 76-1 BriD Импост: 86 BriD Створка: Z 60 BriD, A 60 BriD, 60 BriD Доборный профиль коробки BriD	2,5	1,1		
	t= 1,5 мм арт. 244516  t= 2 мм арт. 244526	Коробка: 68 BriD, 76-1 BriD Импост: 86 BriD Створка: Z 60 BriD, A 60 BriD, 60 BriD	2,7	1,3	3,4	1,7
	t= 2 мм арт. 244536	Коробка: 68 BriD, 76-1 BriD Импост: 86 BriD Створка: Z 60 BriD, A 60 BriD, 60 BriD			5,0	2,0
	t= 1,5 мм арт. 237091  t= 2 мм арт. 249934	Коробка: 68 BriD, 76-1 BriD Импост: 86 BriD	2,8	2,1	3,5	2,7
	t= 1,5 мм арт. 233134	Коробка: 68 BriD, 76-1 BriD Створка: Z 60 BriD, A 60 BriD, 60 BriD				

# REHAU-Brillant-Design

## Сечения профилей

### Армирования

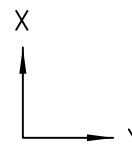

Армирование	№ арт.	Применение	t= 1,5 мм		t= 2 мм	
			Ix см <sup>4</sup>	Iy см <sup>4</sup>	Ix см <sup>4</sup>	Iy см <sup>4</sup>
	t= 2 мм Арт. 227167	Коробка: 76 BriD 76-2 BriD Доборный профиль 72 BriD			2,7	3,9
	t= 2 мм Арт. 244496	Створка: Z 74 BriD, A 74 BriD, 74 BriD, T 94 BriD			4,5	4,3
	t= 2 мм Арт. 238570	Створка: Z 74 BriD, A 74 BriD, 74 BriD, T 94 BriD			6,5	6,1

# REHAU-Brilliant-Design

## Сечения профилей

### Список артикулов

№ арт.	Название	Упак.ед.	Палета в м.		Упак. шт.	Стр.
			/ м.	Палетой		
221664	Механический соединитель импоста 86 BriD				50	27
222529	Шаблон универсальный				1	27
222767	Торцевой колпачок лож.импоста BriD прав				50	24
222777	Торцевой колпачок лож.импоста BriD лев				50	24
222787	Торцевой колпачок упор.профиля BriD прав				50	23
222797	Торцевой колпачок упор.профиля BriD лев				50	23
222807	Торцевой колпачок горбылька 68 BriD прав				20	25
222817	Торцевой колпачок горбылька 68 BriD лев				20	25
224484	Механический соединитель перемычки 68 BriD				50	27
225274	Набор крепежа для арт. 221664				1	27
225284	Набор крепежа для арт. 224484				1	27
226253	Уголок для горбылька правый / левый				50	28
233091	Мех.соед. ств. двери Т прав				20	27
233101	Мех.соед. ств. двери Т лев				20	27
233134	Армирование 35 x 28	300				30
237091	Армирование 35 x 28	300				30
238570	Армирование 35 x 42	120			120	31
227167	Армирование 35 x 34	300			300	31
241687	Мех.соед. горбылька 68 BriD				100	27
241937	Фиксатор				500	28
241947	Шаблон мех.соед. (импост, горбылѐк, ств. двери Т)				1	27
241957	Фикс. проф. для мех.соединит.универс.	36				28
242487	Мех.соед. импоста 86 BriD				60	27
244496	Армирование 35 x 42	300				31
244506	Армирование 35 x 28	504				30
244516	Армирование 35 x 28	504				30
244526	Армирование 35 x 28	504				30
244536	Армирование 35 x 28	300				30
244546	Армирование 35,5 x 28	300				29
245526	Армирование 35 x 20	300				29
245536	Армирование 35 x 20	300				29
246530	Шаблон мех.соед. створки двери Т				1	27
247446	Мех.соед. импоста 86 BriD с упл. кольцом				90	27
247496	Дистанционная вставка горбылька 68 BriD				20	25
248346	Шаблон мех. соединителя коробки				1	27
248448	Винты М6х100				200	27
249934	Армирование 35 x 28	300				30
260448	Мех.соед. универсальный	2				28
260633	Шурупы 6,3 x 70				250	27
261801	Армирование 35 x 10	300				29
261831	Армирование 35 x 20	300				29
261841	Армирование 35 x 20	300				29
283312	Армирование 32 x 15	6				29
550000	Коробка 68 BriD	36	432	528		2
550002	Коробка 76/80 BriD	24	360			4а
550010	Коробка 76 BriD	36	468	480		3
550020	Импост 86 BriD	24	480	480		7
550030	Горбылѐк 68 BriD	24	576	432		8
550040	Створка А 52 BriD	36	432	504		13
550050	Створка А 60 BriD	36	324	462		15
550060	Створка 60 BriD	36	324	462		16
550070	Створка 74 BriD	24	432	378		19
550080	Штульп BriD	36	972	972		23
550380	Доборный профиль коробки 110 BriD	24	288	288		10
550390	Створка А 74 BriD	24	288	378		18
550400	Створка Т 94 BriD	24	384	384		20
550410	Створка Z 60 BriD	24	480	480		14
550420	Коробка 76-1 BriD	36	468	480		4
550480	Створка Z 52 BriD	36	576	576		12
550490	Доборный профиль коробки 72 BriD	24	480			9
550510	Створка Z 74 BriD	24	384	384		17

# REHAU-Brilliant-Design

## Сечения профилей

№ арт.	Название	Упак.ед. / м.	Палета в м.		Упак. шт.	Стр.
			Палетой	Пачками		
550530	Ложный импост BriD	36	540	672		24
550540	Коробка 98 BriD	24	288	336		5
550550	Коробка для санации 60 BriD	24	432	588		6
550560	Ложный импост для створки двери T BriD	36	540	540		24
550570	Коробка для санации 40 BriD	24	672			6
599000	Коробка 68 BriD (каширов.)	36	432			2
599002	Коробка 76/80 BriD (каширов.)	24	360			4а
599010	Коробка 76 BriD (каширов.)	36	432			3
599020	Импост 86 BriD (каширов.)	36	432			7
599030	Горбылёк 68 BriD (каширов.)	36	576			8
599040	Створка А 52 BriD (каширов.)	36	432			13
599050	Створка А 60 BriD (каширов.)	36	432			15
599060	Створка 60 BriD (каширов.)	24	360	462		16
599070	Створка 74 BriD (каширов.)	24	288			19
599080	Штульп BriD (каширов.)	36	972			23
599380	Доборный профиль коробки 110 BriD (каширов.)	12	240			10
599390	Створка А 74 BriD (каширов.)	24	216			18
599400	Створка Т 94 BriD (каширов.)	24	384			20
599410	Створка Z 60 BriD (каширов.)	36	432			14
599420	Коробка 76-1 BriD (каширов.)	36	432			4
599480	Створка Z 52 BriD (каширов.)	24	432			12
599490	Доборный профиль коробки 72 BriD (каширов.)	24	480			9
599510	Створка Z 74 BriD (каширов.)	24	384			17
599530	Ложный импост BriD (каширов.)	24	576			24
599540	Коробка 98 BriD (каширов.)	24	360			5
599550	Коробка для санации 60 BriD (каширов.)	24	432			6
599560	Ложный импост для створки двери BriD (каширов.)	36	720			24
599570	Коробка для санации 40 BriD (каширов.)	24	480			6
865910	Уплотнение доборного профиля коробки	200				9